

A Magyar Nemzeti Bank által vezetett bankszámlákra, valamint a forint és devizaforgalmi elszámolásokra
vonatkozó Üzleti feltételeinek

1. függelék

Budapest, 2023. október 2.

A VIBER-BEN HASZNÁLATOS ÜZENETEK LEÍRÁSA

(4.20 verzió)

Tartalom

1. VIBER RÉSZTVEVŐI SWIFT INTERFÉSZ	8
1.1. Bevezetés.....	8
1.2. Összefoglalás.....	8
1.3. Definíciók	8
1.3.1. Általános definíciók	8
1.3.2. Intézményi definíciók	10
1.3.3. Tranzakció definíciók.....	11
1.4. A VIBER-ben használt üzenettípusok	12
1.4.1. A közvetlen résztvevők VIBER-be küldött üzenetei.....	12
1.4.2. A közvetlen résztvevők és pénzügyi infrastruktúrák VIBER-ből kapott üzenetei	12
1.4.3. Pénzügyi infrastruktúrák elszámolásaihoz kapcsolódó üzenetek	14
2. MT 103 szabvány.....	15
2.1. Tartalom.....	15
2.2. Az MT 103 résztvevői	16
2.3. Formátum-specifikáció	16
2.4. Feltételes mezőszabályok	17
2.5. Mező-specifikáció	17
2.6. Példák	25
2.6.1. Közvetlen résztvevő egy másik közvetlen résztvevő ügyfelének fizet	25
2.6.2. Közvetlen résztvevő egy VIBER közvetett bank ügyfelének küld pénzt (A).....	26
2.6.3. Közvetlen résztvevő pénzt küld egy külföldi pénzügyi intézmény ügyfelének (B)	27
2.6.4. Egy közvetett résztvevő pénzt küld egy közvetlen résztvevő ügyfelének	28
2.6.5. Egy közvetett résztvevő pénzt küld egy közvetett résztvevő ügyfelének	29
2.6.6. Egy közvetlen résztvevő ügyfele pénzt küld egy másik közvetlen résztvevőnek	30
2.6.7. Egy közvetlen résztvevő ügyfele pénzt küld egy másik közvetlen résztvevő ügyfelének.....	31
2.6.8. Közvetlen résztvevő ügyfele egy közvetett résztvevőnek pénzt küld (A).....	32
2.6.9. VIBER résztvevő ügyfele pénzt küld egy külföldi pénzügyi intézménynek (B)	33
2.6.10. Közvetlen résztvevő ügyfele egy közvetett résztvevő ügyfelének pénzt küld (A).....	34
2.6.11. Közvetlen résztvevő ügyfele pénzt küld egy külföldi pénzügyi intézmény ügyfelének (B)	35
2.6.12. Közvetett résztvevő ügyfele pénzt küld egy közvetlen résztvevőnek	36
2.6.13. Közvetett résztvevő ügyfele pénzt küld egy közvetlen résztvevő ügyfelének (A).....	37
2.6.14. Külföldi pénzügyi intézmény ügyfele pénzt küld egy VIBER résztvevő ügyfelének (B)	38
2.6.15. Közvetett résztvevő ügyfele pénzt küld egy közvetett résztvevőnek (A).....	39
2.6.16. Közvetett résztvevő ügyfele pénzt küld egy közvetett résztvevő ügyfelének.....	40
2.6.17. Ügyféltétel PVP ügyletként történő küldése	41
2.7. A fizetési megbízás visszautalása (RETURN)	43

2.8. Ügyfélételek MNB-be történő közvetlen benyújtása	46
2.8.1. Példa.....	49
3. MT 202: bankközi fizetési megbízások	51
3.1. Tartalom.....	51
3.2. MT 202 üzenet résztvevői.....	52
3.3. Formátum-specifikáció	52
3.4. Feltételes mezőszabályok	52
3.5. Mező-specifikáció	53
3.6. Példák	55
3.6.1. Közvetlen résztvevő pénzt küld egy másik Közvetlen résztvevőnek	55
3.6.2. Közvetlen résztvevő pénzt küld egy közvetett résztvevőnek (A)	56
3.6.3. Közvetlen résztvevő pénzt küld egy külföldi pénzügyi intézménynek (B)	57
3.6.4. Közvetlen résztvevő pénzt küld egy külföldi pénzügyi intézménynek (C)	58
3.6.5. Közvetett résztvevő pénzt utal át egy közvetlen résztvevőnek (A).....	59
3.6.6. Külföldi pénzügyi intézmény pénzt utal át egy közvetlen résztvevőnek (B)	60
3.6.7. Közvetett résztvevő pénzt küld egy másik közvetett VIBER résztvevőnek (A)	61
3.6.8. Külföldi pénzügyi intézmény pénzt küld egy másik külföldi pénzügyi intézménynek (B)	63
3.6.9. Bankközi megbízás PVP ügyletként történő küldése.....	64
3.6.10. Likvidáláslekötvő betét kifizetése lejáratkor	65
3.7. MT 202COV	66
4. MT 900 és MT 910: Terhelési és jóváírási értesítés	66
4.1. Tartalom.....	66
4.2. Az MT 900 és MT 910 üzenetek közvetlen résztvevői	67
4.3. MT 900: Terhelési értesítés	67
4.3.1. Tartalom	67
4.3.2. Formátum-specifikáció.....	67
4.3.3. Feltételes mezőszabályok	68
4.3.4. Mező-specifikáció.....	68
4.4. MT 910: Jóváírási értesítés	70
4.4.1. Tartalom	71
4.4.2. Formátum-specifikáció.....	71
4.4.3. Feltételes mezőszabályok	71
4.4.4. Mező-specifikáció.....	71
4.4.5. Példa MNB általi számlák közötti átvezetésre	75
4.4.6. Példa MÁK ügyfél deviza átutalásra	76
4.4.7. Példa a KELER által benyújtott kiegyenlítési megbízás pénzoldali elszámolására és teljesítésére	76
4.4.8. Példa a napközbeni többszöri elszámolás kiegyenlítésére.....	77

4.4.9. Példa a BKR napközbeni többszöri elszámolás ciklus záróegyenleg átvezetésére	78
4.4.10. Példa a BKR napközbeni többszöri elszámolás során fellépő incidens esetére (a már begyűjtött fedezetek visszavezetése)	80
4.4.11. Példa a BKR napközbeni többszöri elszámolás során fellépő incidens esetére (MNB nettó pozíciókat könyvel).....	81
4.4.12. Példa azonnali átvezetés, fedezet lehívásra.....	82
4.4.13. Példa azonnali átvezetés fedezet visszavezetésre	82
4.4.14. Példa azonnali hiteltörlesztésről	83
4.4.15. Példa azonnali számla negatív kamatfizetés	84
4.4.16. Példa azonnali számla pozitív kamatfizetés	85
4.4.17. Példa MNB-nél történő O/N betételhelyezésre	85
4.4.18. Példa MNB-nél történő kéthetes betételhelyezésre.....	86
4.4.19. Példa MNB-nél történő három hónapos betételhelyezésre	86
4.4.20. Példa MNB-nél történő Likviditáslekötő betételhelyezésre.....	87
4.4.21. Példa PVP megbízás MNB által számla átvezetésként történő rögzítésére	87
5. MT 298 típusú üzenetek SMT 2xx osztály	88
5.1. A közvetlen résztvevők parancsai	88
5.1.1. SMT 200 – Payment cancellation – megbízás törlése	88
5.1.2. SMT 202 – Payment Priority Change – megbízás prioritásának megváltoztatása	90
5.2. A közvetlen résztvevők parancsaira érkező válaszok, parancs megtagadások.....	91
5.2.1. SMT 250 – Payment Cancellation Refusal Response – megbízás törlésének visszautasítása	91
5.2.2. SMT 252 – Payment Priority Change Refusal Response –prioritás változtatás visszautasítása	93
6. SMT 7xx osztály	95
6.1. Állapotváltozási értesítés.....	95
6.1.1. SMT 700- State Change Notification - Állapotváltozási értesítés.....	95
6.2. Értesítés account transfer, bejövő fizetési művelet visszautasításáról, törléséről.....	99
6.2.1. SMT 701 – Payment Settlement Refusal Notification – Account transfer megbízás, illetve bejövő fizetési művelet (incoming payment) visszautasításra vagy törlésre került	99
7. SMT 8xx osztály	101
7.1. Közvetlen résztvevők lekérdezései	101
7.1.1. SMT 800 – Payment Enquiry Request – Megbízás lekérdezése	101
7.1.2. SMT 801 –Summary of Outstanding Operations Request – Általános állapot lekérdezés.....	102
7.1.3. SMT 804 – Detail of Outstanding Operations Request - Megbízások lekérdezése állapot szerint ...	103
7.2. A közvetlen résztvevők lekérdezéseire küldött válaszok.....	104
7.2.1. SMT 850 – Payment Enquiry Response – válasz a megbízás lekérdezésére	104
7.2.2. SMT 851 – Summary of Outstanding Operations Response – Válasz az általános lekérdezésre	106
7.2.3. SMT 854 – Detail of Outstanding Operations Response – Válasz a megbízások lekérdezésére	109

8. SMT 9xx osztály	112
8.1. Hibás üzenet visszautasítása	112
8.1.1. SMT 900 – Invalid Input Received Notification – Érvénytelen bejövő üzenet	112
9. A közvetlen résztvevők kiegyenlített megbízásairól információt kérő és információt tartalmazó üzenetek .	113
9.1. Információ kérés a kiegyenlített megbízásokról	113
9.1.1. MT 920 – Transaction Information Request Message – Kiegyenlített megbízásokról információ kérés	113
9.2. A CAS információt küld a közvetlen résztvevő javára terhére teljesített fizetési műveletekről	114
9.2.1. MT 941 – Balance Report – Egyenlegértesítő	114
9.2.2. MT 942 – Interim Transaction Report – Közbeeső kivonat	115
9.2.3. MT 950 – Statement Message – Napvégi kivonat.....	117
10. A rendszerüzemeltetők által benyújtott kiegyenlítési és fizetési megbízásokhoz kapcsolódó MT 298 típusú SWIFT üzenetek (Third party settlement)	118
10.1. Áttekintés.....	118
10.2. SMT 100 – Rendszerüzemeltetők fizetési és kiegyenlítési megbízásai (Third Party Settlement Request)	120
10.2.1. Üzenet formátum leírás	120
10.2.2. Feltételes mezőszabályok	120
10.2.3. Mező-specifikáció.....	120
10.2.4. Példa.....	122
10.2.5. Példa a BKR napközbeni többszöri elszámolás során a fedezeti paraméterek szerint számított fedezeti összeg lehívására.....	126
10.2.6. Példa BKR napközbeni többszöri elszámolás pozitív záróegyenleg elszámolására	126
10.2.7. Példa a BKR napközbeni többszöri elszámolás során elvégzett semmis elszámolásra	127
10.2.8. Példa azonnali átvezetés fedezetlehívás	128
10.2.9. Példa azonnali átvezetés fedezet visszavezetés.....	128
10.3. SMT 200 – A rendszerüzemeltetők által benyújtott kiegyenlítési megbízás törlési kérelme – (Payment cancellation)	129
10.3.1. Üzenet-formátum leírás	129
10.3.2. Mező-specifikáció.....	129
10.3.3. Példa.....	130
10.4. SMT 250 – A kiegyenlítési és fizetési megbízás törlési kérelmének visszautasítása (Payment Cancellation Refusal Response).....	130
10.4.1. Üzenet-formátum leírás	131
10.4.2. Példa.....	131
10.5. SMT 600 – Napközbeni hitelkeret változtatás (Collateral Change)	132
10.5.1. Üzenet-formátum leírás	132
10.5.2. Mező specifikáció.....	133

10.5.3. Példák.....	135
10.6. SMT 701 – Rendszerüzemeltetők fizetési és kiegyenlítési megbízásának visszavonásáról értesítés – (Payment Settlement Refusal Notification)	141
10.6.1. Üzenet-formátum leírás	141
10.6.2. Mező specifikáció	142
10.6.3. Példa.....	142
10.7. SMT 703 – Rendszerüzemeltetők fizetési és kiegyenlítési megbízásainak elszámolásáról és teljesítéséről való értesítés - (Payment Settlement Notification)	143
10.7.1. Üzenet –formátum leírás	144
10.7.2. Mező specifikáció	144
10.7.3. Példa.....	144
10.8. SMT 805 – Rendszerüzemeltetők fizetési és kiegyenlítési megbízásainak lekérdezése – Third Party Payments Request	147
10.8.1. Üzenet –formátum leírás	147
10.8.2. Mező Specifikáció.....	147
10.8.3. Példa.....	147
10.9. SMT 855 – Rendszerüzemeltetők fizetési és kiegyenlítési megbízásainak lekérdezésére adott válasz – Third Party Payment Response.....	148
10.9.1. Üzenet –formátum leírás	148
10.9.2. Feltételes mező szabályok.....	149
10.9.3. Mező specifikáció.....	149
10.9.4. Példa.....	150
10.10. SMT 900 – Érvénytelen bejövő üzenet – Invalid Input Received Notification	152
10.10.1. Példa.....	152
11. MT 581 - Collateral Adjustment Message - A közvetlen résztvevők Napközi/AZONNALI hitelkeret változásait tartalmazó üzenet.....	153
11.1. Üzenet-formátum leírás.....	153
11.2. Mező specifikáció	153
11.2.1. Példa értékpapír zárolás.....	156
11.2.2. Példa értékpapír zárfeloldás.....	156
11.2.3. Példa Pozitív limit, Napvégi átértékelés	157
11.2.4. Példa O/N Hitelfolyósítás	158
11.2.5. Példa O/N Hiteltörlesztés.....	159
11.2.6. Példa hosszú lejáratú hitel folyósításra.....	159
11.2.7. Hosszú lejáratú hitelek kamatfelhalmozására.....	160
11.2.8. Példa hosszú lejáratú hitel utáni kamatfizetésre	161
11.2.9. Példa hosszú lejáratú hiteltörlesztésre	162
11.2.10. Példa likviditáslekötő betét fedezetbe számítására	163

11.2.11. Példa likviditáslekötő betét lejárat előtti napon fedezetből történő feloldására	163
11.2.12. Példa NHP fedezet miatti napközibeli hitelkeret csökkenésre	164
11.2.13. Példa NHP fedezet miatti napközibeli hitelkeret növekedésre	165
11.2.14. Példa nagyvállalati követelés fedezetbe számítására	165
11.2.15. Példa nagyvállalati követelés fedezetből történő kivonására	166

1. VIBER RÉSZTVEVŐI SWIFT INTERFÉSZ

1.1. Bevezetés

Jelen dokumentumban VIBER résztvevő alatt közvetlen és közvetett résztvevőt értünk.

Ezen anyag a közvetlen résztvevők számára kiosztott FSUR 4. Participant and MNB SWIFT Interface és a Logica cég LCSS funkcionális specifikáció felhasználásával készült. Az üzenetek kiegészítésre kerültek az MNB által meghatározott formákkal, magyarázatokkal. A szabványkönyv azt definiálja, hogy a közvetlen résztvevőknek milyen módon kell használniuk a SWIFT üzenet szabványokat a VIBER-ben.

Jelen anyagban definiált szabványokkal összhangban képzett üzenetek lehetővé teszik az üzenetek automatikus feldolgozását a partnerek számlavezető rendszerei között. A Szabványkönyvben nem definiált mezőspecifikációkat a SWIFT felhasználói kézikönyv tartalmazza.

1.2. Összefoglalás

A szabványkönyv a VIBER-ben használt SWIFT üzenetformátumokat ismerteti és a következő üzenettípusokkal foglalkozik:

Fizetési üzenetek:

- Ügyfél megbízások **(MT 103)**
- Bankközi megbízások **(MT 202, MT 202COV)**

Értesítési üzenetek:

- Terhelési értesítés **(MT 900)**
- Jóváírási értesítés **(MT 910)**

Információt kérő, értesítő és technikai üzenetek: MT 298, MT 920, MT 941, MT 942, MT 950

A 102-es, 205-ös üzenetek használata opcionális, szabályait a S.W.I.F.T szabványkönyv tartalmazza.

Az üzenetek formátumának meghatározása a SWIFT szabványokkal és a jelen dokumentumban definiált kiegészítő szabályokkal összhangban történik. A kiegészítő szabályokat úgy alakítottuk ki, hogy ahol lehetséges, segítsék elő az automatikus feldolgozást, és illeszkedjenek a jelenlegi magyarországi banki gyakorlathoz.

A dokumentum tartalmaz minden mezőt, amelyek a fenti üzenetekben előfordulhatnak, bár ezek közül néhány a SWIFT szabványok szerint formattált, és ezekre a helyi szabályok nem vonatkoznak.

1.3. Definíciók

Ezen fejezet tartalmazza a szabványkönyvben használt definíciókat, melyek minden VIBER résztvevőre nézve érvényesek.

A példákban szereplő 16 vagy 24 karakter hosszúságú ügyfél bankszámla számok nem élő számok, így előfordulhat, hogy a CDV előírásoknak nem felel meg.

1.3.1. Általános definíciók

- <kulcs szó> <code word>

Az MNB által meghatározott kulcs_szó, mely az MT 900 és MT 910-es üzenetek esetében az azonosítást könnyíti meg az üzenetet fogadó fél számára.

- <giro cím> <giro address>

Az MNB Hitelesítő táblában szereplő hitelintézet azonosító szám (8 karakter hosszúságú)

pl: 19017004 = MNB,

10400023 = K&H Bank Zrt 002 Budapest,

11701004 = OTP Bank, Budapesti régió

10700017 = CIB Bank Zrt. Központ

<giro_számla> <giro_ac>

8 vagy 16 karakter hosszúságú számlaszám, mely a 16 vagy 24 karakter hosszúságú pénzforgalmi jelzőszám 9-16 vagy 9-24 karakterét jelöli.

Pl: 10080009=K&H Bank Zrt ügyfele

1115759001000004 = OTP Bank ügyfele

- <számla_id> <account_id>

A bankszámla jelölése a következő lehet:

- Magyarországon vezetett számlák esetében:
 - [<giro_cím>[-<giro_számla>]] pl: 11701004-1115759001000004
 - IBAN
- Külföldön vezetett számlák esetében:
 - IBAN
 - külföldi országok nemzeti szabványa szerint

- Hitelesítő tábla

Az MNB által a belföldi fizetési rendszerek közvetlen és közvetett résztvevőiről vezetett, a belföldi fizetési forgalomban adott fizetési megbízások megfelelő címzésének biztosítása céljából a pénzforgalmi szolgáltatók és a belföldi fizetési rendszereket működtetők részére havonta közzétett nyilvántartás.

- <küldő> <sender>

A SWIFT üzenet küldője közvetlen résztvevő BIC kódja

- <fogadó> <receiver>

A SWIFT üzenet fogadója közvetlen résztvevő BIC kódja

- <counterparty>

Az MT 900 (terhelési értesítő) típusú SWIFT üzenetben szereplő jóváírt fél (credit party) BIC kódja, vagy az MT 910 (jóváírási értesítő) típusú SWIFT üzenetben szereplő megterhelt fél (debit party) BIC kódja. A SWIFT üzeneteket a CAS generálja és küldi el az MNB által kezdeményezett, számlaátvezetések, a KELER által benyújtott kiegyenlítési megbízás vagy GIRO Zrt. által (a BKR napközbeni többszöri elszámolás és az azonnali elszámolás keretében) kezdeményezett fizetési és kiegyenlítési megbízások alapján.

- <megbízó> <orderer>

Megbízó a fizetési megbízást elindító fél. Megbízó lehet *<közvetlen résztvevő>*, *<pénzügyi intézmény>* vagy *<ügyfél>*.

- <kedvezményezett> <beneficiary>

Kedvezményezett a fizetési megbízást kapó fél. Kedvezményezett lehet *<közvetlen résztvevő>*, *<pénzügyi intézmény>* vagy *<ügyfél>*.

1.3.2. Intézményi definíciók

- <közvetlen résztvevő> <direct participant>

A VIBER-ben - technikailag – közvetlen résztvevő lehet az az Üzleti feltételekben meghatározott intézmény, amely

- az MNB-nél bankszámlával rendelkezik és;
- VIBER BIC kóddal rendelkezik és csatlakozott a VIBER Closed User Group-hoz.

Az MNB is *<közvetlen résztvevő>*-nek számít a definíció alapján (MANEHUHH BIC kóddal).

A közvetlen résztvevő lehet *<megbízó>*, *<küldő>*, *<fogadó>* vagy *<kedvezményezett>* egy VIBER üzenet esetében, kivéve, ha a *<megbízó>* illetve a *<kedvezményezett>* nem *<ügyfél>*.

VIBER üzeneteket a SWIFT -en keresztül csak közvetlen résztvevők indíthatnak és fogadhatnak.

- Diagram jelzése:



- <pénzügyi intézmény> <fin institution>

A VIBER-ben - technikailag - *<pénzügyi intézmény>*, amely

- pénzforgalmi számlával rendelkezik a *<közvetlen résztvevőnél>* és
 - giro címmel *<giro_address>*, és/vagy
 - BIC kóddal

rendelkezik.

<Pénzügyi intézmény> a VIBER-ben *<megbízó>* vagy *<kedvezményezett>* lehet küldő és fogadó oldalon egyaránt, ha a számláját vezető közvetlen résztvevővel ebben megegyezett, akár közvetett résztvevő is lehet.

- Diagram jelzése:

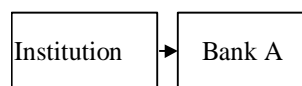

- <ügyfél > <customer>

A VIBER-ben - technikailag - *<ügyfél>* lehet, amely

- nem hitelintézet,
- pénzforgalmi számlával rendelkezik a *<közvetlen résztvevő>*-nél vagy *a <pénzügyi intézmény>* -nél és
- létezik érvényes *<account_id>*-je.

<Ügyfél> egy VIBER megbízás esetében *<megbízó>*, vagy *<kedvezményezett>* lehet, ha a következő feltételek teljesülnek:

- Ha az <ügyfél> számláját <közvetlen résztvevő> vezeti, akkor számlavezetője lehetőséget ad arra, hogy VIBER megbízás esetében <megbízó>, vagy <kedvezményezett> legyen;
- Ha az <ügyfél> számláját <pénzügyi intézmény> vezeti, akkor ezen <pénzügyi intézmény>-nek és az ő <közvetlen résztvevő>-jének együttesen egyet kell értenie abban, hogy az <ügyfél> VIBER megbízás esetében <megbízó>, vagy <kedvezményezett> legyen.

- Ha az <ügyfél> számláját <közvetlen résztvevő> vezeti, akkor a diagram jelzés a következő:

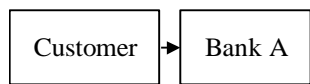

- Ha az <ügyfél> számláját <pénzügyi intézmény> vezeti, akkor a diagram jelzés a következő:

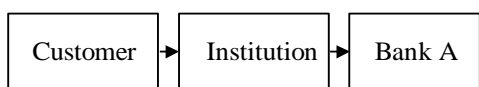

1.3.3. Tranzakció definíciók

- **<ügyfél tranzakció> <customer tr>**

Ügyfél tranzakcióról beszélünk akkor, ha a VIBER megbízás esetében a <megbízó> vagy a <kedvezményezett> közül legalább az egyik fél <ügyfél>. <Ügyfél tranzakció> amelyet MT 103 típusú SWIFT üzenettel hajtanak végre a VIBER-ben, és amely üzenetnek a benyújtója a <megbízó>, a <küldő> indítja a SWIFT üzenetet, a <fogadó> kapja a SWIFT üzenetet, melyet a <kedvezményezett> javára ír jóvá.

- **<bank to bank tranzakció> <bank to bank tr>**

Olyan tranzakció, amely esetében sem a <megbízó> sem a <kedvezményezett> nem lehet <ügyfél>.

<Bank to bank tr> amelyet MT 202 vagy MT 202COV típusú SWIFT üzenettel hajtanak végre a VIBER-ben, amely üzenetnek a benyújtója a <megbízó>, a <küldő> indítja a SWIFT üzenetet, a <fogadó> kapja a SWIFT üzenetet, melyet a <kedvezményezett> javára ír jóvá.

- **<account transfer> <account tr>**

Pénzátutalás a <közvetlen résztvevők> között, melyet a CAS indít a KELER ÁÜSZ szerinti kiegyenlítési, a GIRO Zrt. napközbeni többszöri elszámolás és az azonnali elszámolás kiegyenlítési és fizetési megbízásainak és az MNB számlaátvezetéseinek következtében.

<Account_transfer> amely esetében a megterhelt <közvetlen résztvevő> MT 900 típusú SWIFT üzenetet kap, míg a jóváírt <közvetlen résztvevő> MT 910 típusú SWIFT üzenetet kap a VIBER-en keresztül.

1.4. A VIBER-ben használt üzenettípusok

1.4.1. A közvetlen résztvevők VIBER-be küldött üzenetei

Üzenet neve	SWIFT MT	SWIFT SMT	Megjegyzés
Payment Message – Fizetési megbízás	102, 103, 202, 202 COV, 205		
Payment Cancellation – megbízás törlése	298	200	
Payment Priority Change – megbízás prioritásának változtatása	298	202	
Payment Enquiry Request – megbízás lekérdezése	298	800	
Summary of Outstanding Operations Request – általános állapot lekérdezés	298	801	
Detail of Outstanding Operations Request – megbízások lekérdezése állapot szerint	298	804	
Transaction Information Request – Kiegyenlített megbízásokról információ kérés	920		

1.4.2. A közvetlen résztvevők és pénzügyi infrastruktúrák VIBER-ből kapott üzenetei

Üzenet neve	SWIFT MT	SWIFT SMT	Megjegyzés
Payment Message Sender Notification – Értesítés megbízás elszámolásáról	012		A küldő fél kapja.
Payment Settlement Refusal Notification – Megbízás elszámolásának visszautasítása	019		A küldő fél kapja.
Payment Settlement Refusal Notification - bejövő fizetési művelet illetve jegybanki számlaátvezetés törlésre, visszautasításra került	298	701	Fizetési művelet törlése, visszautasítása esetén a jóváírandó fél, jegybanki számlaátvezetés törlése, visszautasítása esetén a terhelendő és a jóváírandó fél kapja.
DR advice – Terhelési értesítés	900		
CR advice – Jóváírási értesítés	910		
Payment Cancellation Refusal Response – megbízás törlésének visszautasítása	298	250	Visszautasítási válasz MT298/SMT200 törlési kérelemre.
Payment Priority Change Refusal Response – prioritás változtatási kérelem visszautasítása	298	252	Visszautasítás válasz MT298/SMT202 prioritás változtatási kérelemre.

Queue Blocked Notification - Értesítés sor keletkezéséről	298	700	Az érintett számlatulajdonos közvetlen résztvevő kapja.
Queue Cleared Notification – Értesítés sor megszűnéséről	298	700	Az érintett számlatulajdonos közvetlen résztvevő kapja.
Participant Organisation Default Notification – Értesítés a közvetlen résztvevő kizárásáról	298	700	Minden közvetlen résztvevő és pénzügyi infrastruktúra értesítésre kerül.
Participant Organisation Default Lifted Notification – Értesítés a közvetlen résztvevő kizárásának feloldásáról	298	700	Minden közvetlen résztvevő és pénzügyi infrastruktúra értesítésre kerül.
CAS Suspended Notification – Értesítés a CAS felfüggesztéséről	298	700	Minden közvetlen résztvevő és pénzügyi infrastruktúra értesítésre kerül.
CAS Suspension Lifted Notification – Értesítés a CAS felfüggesztésének feloldásáról	298	700	Minden közvetlen résztvevő és pénzügyi infrastruktúra értesítésre kerül.
Account Suspended Notification – Értesítés számla felfüggesztéséről	298	700	Minden közvetlen résztvevő és pénzügyi infrastruktúra értesítésre kerül.
Account Suspension Lifted Notification – Értesítés számla felfüggesztésének megszűnéséről	298	700	Minden közvetlen résztvevő és pénzügyi infrastruktúra értesítésre kerül.
Participant Organisation Suspended Notification – Értesítés közvetlen résztvevő felfüggesztéséről	298	700	Minden közvetlen résztvevő és pénzügyi infrastruktúra értesítésre kerül.
Participant Organisation Suspension Lifted Notification - Értesítés közvetlen résztvevő felfüggesztésének feloldásáról	298	700	Minden közvetlen résztvevő és pénzügyi infrastruktúra értesítésre kerül.
CAS Operational Day Open/Closed Notification – Értesítés az üzleti nap nyitásról/zárásról	298	700	Minden közvetlen résztvevő és pénzügyi infrastruktúra értesítésre kerül.
CAS Operational Plan Schedule Change Notification – Értesítés az üzleti nap nyitási/zárási időpontjainak változásáról	298	700	Minden közvetlen résztvevő és pénzügyi infrastruktúra értesítésre kerül.
Payment Enquiry Response – Válasz megbízás lekérdezésére	298	850	Válasz MT298/SMT800 lekérdező üzenetre.
Summary of Outstanding Operations Response – Válasz általános lekérdezésre	298	851	Válasz MT298/SMT801 lekérdező üzenetre.
Detail of Outstanding Operations Response – Válasz megbízások állapot szerinti lekérdezésére	298	854	Válasz MT298/SMT804 lekérdező üzenetre.

Balance Report - Egyenlegértesítő	941		Válasz MT920 üzenetre.
Interim Transaction Report – Közbenső kivonat	942		Válasz MT920 üzenetre.
Statement – Napvégi kivonat	950		
Invalid Input Received Notification – Érvénytelen, formai hibás bejövő üzenet	298	900	

1.4.3. Pénzügyi infrastruktúrák elszámolásaihoz kapcsolódó üzenetek

Üzenet neve	SWIFT MT	SWIFT SMT	Megjegyzés
Third Party Settlement Request – pénzügyi infrastruktúra kiegyenlítési megbízása	298	100	
Payment Cancellation – megbízás törlése	298	200	
Payment Cancellation Refusal Response – megbízás törlésének visszautasítása	298	250	
Collateral Change – napközbeni hitelkeret változtatás	298	600	
Payment Settlement Refusal Notification – értesítés kiegyenlítési megbízás visszautasításáról, törléséről	298	701	Kiegyenlítési megbízás visszautasítása és napvégi törlése esetén a pénzügyi infrastruktúra és a terhelendő fél, törlés esetén a pénzügyi infrastruktúra, a terhelendő és a jóváírandó fél kapja.
Payment Settlement Notification – értesítés kiegyenlítési megbízás elszámolásáról	298	703	
Third Party Payments Enquiry Request – kiegyenlítési megbízás lekérdezése	298	805	
Third Party Payments Enquiry Response – válasz kiegyenlítési megbízás lekérdezésére	298	855	
Invalid Input Received Notification – érvénytelen, formai hibás bejövő üzenet	298	900	

2. MT 103 SZABVÁNY

2.1. Tartalom

Az MT 103 fizetési üzenetek VIBER-ben történő használatát ismerteti ez a fejezet. Az MT 103 üzenetet akkor használjuk, amikor vagy a benyújtó fél vagy a kedvezményezett fél, vagy mindkettő nem hitelintézet.

Pontos definíciót lásd: 2.1.1. fejezet <ügyfél_ tranzakció> <customer_ tr> címszó alatt!

Megjegyzés:

Az itt leírt szabványok a VIBER-ben is teljes mértékben támogatják az MT 103+ típusú üzenetek generálását. Az MT 103+ az MT 103 üzeneteknek egy olyan alkalmazása, amely - helyes kitöltés esetén - lehetővé teszi a bejövő üzenet azonnali automatikus feldolgozását. Ha az MT 103 üzenet User Header, block 3, 119-es mező formátuma = {3:{119:STP}}, akkor a SWIFT ellenőrzi a szabványkönyvben megadott – a normálnál szigorúbb – szabályokat.

A következő táblázat az Y-Copy üzenetáramlás MT 103-as üzenetekre vonatkozó sémáját mutatja be.

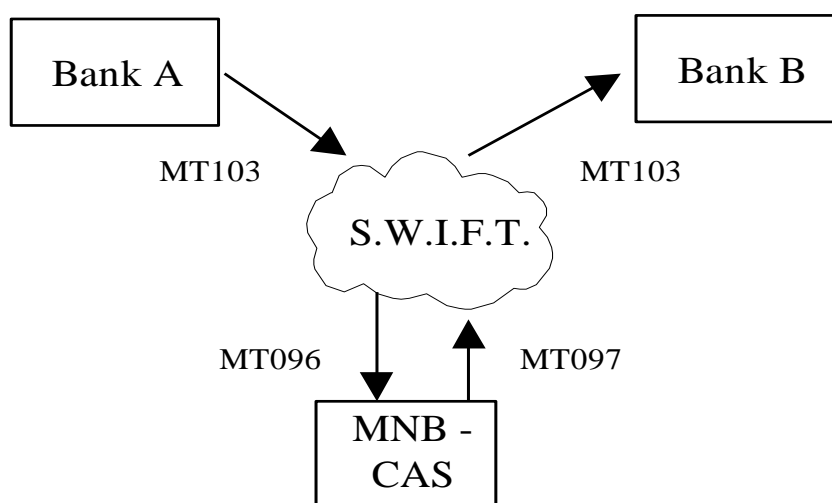

Bank A= a megterhelt fél (debit party)

Bank B= a jóváírt fél (credit party)

A küldő fél által elindított MT 103 típusú SWIFT üzenetet a SWIFT megállítja és az üzenet mezőit lemásolva MT 096 típusú SWIFT üzenetet továbbít az MNB CAS felé az elszámolás kezdeményezésére. Az MT 096 típusú üzenetet a CAS, mint a VIBER számlavezetője ellenőrzi és teljesíti, majd a SWIFT az MT 097 típusú SWIFT válaszüzenet fogadása után az indított MT 103 típusú SWIFT üzenetet továbbítja az üzenet fogadójának (receiver). A fogadó számára ez azt jelenti, hogy a fizetési művelet teljesült, az összeg a közvetlen résztvevő bankszámláján véglegesen és visszavonhatatlanul jóváírásra került.

2.2. Az MT 103 résztvevői

A következő ábra az MT 103 üzenetben VIBER résztvevők lehetséges kombinációit mutatja:

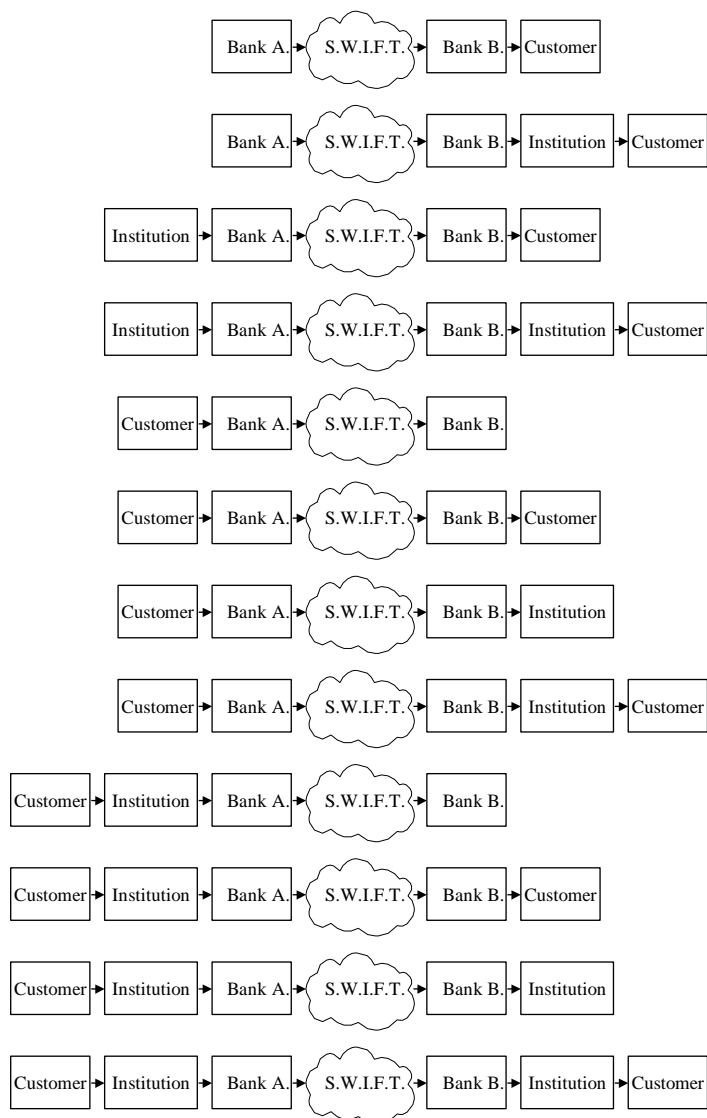

2.3. Formátum-specifikáció

Az alábbi táblázatban látható a SWIFT formátum-specifikáció.

M/O*	Tag Mező	Field Name Mező név	Content/Options Tartalom
M	20	Sender's Reference	16x
O	13C	Time Indication	/8c/4!n1!x4!n
M	23B	Bank Operation Code	4!c
O	23E	Instruction Code	4!c[/30x]
O	26T	Transaction Type Code	3!c

M/O*	Tag Mező	Field Name Mező név	Content/Options Tartalom
M	32A	Value Date, Currency Code, Amount	6!n3!a15d
O	33B	Currency/-Instructed Amount	3!a15d
O	36	Exchange Rate	12d
M	50a	Ordering Customer	A, F** or K
O	51A	Sending Institution	[/1a] [/34x] 4!a2!a2!c[3!c]
O	52a	Ordering Institution	A or D
O	53a	Sender's Correspondent	A, B or D
O	54a	Receiver's Correspondent	A, B or D
O	55a	Third Reimbursement Institution	A, B or D
O	56a	Intermediary Institution	A, C or D
O	57a	Account With Institution	A, B, C or D
M	59a	Beneficiary Customer	A, F** or no letter option
O	70	Details of Payment	4*35x
M	71A	Details of Charges	3!a
O	71F	Sender's Charges	3!a15d
O	71G	Receiver's Charges	3!a15d
O	72	Sender to Receiver Information	6*35x
O	77B	Regulatory Reporting	3*35x
O	77T	Envelope Contents	9000z

* M=Kötelező O=Opcionális ** 2015. november 23-tól lép hatályba

2.4. Feltételes mezőszabályok

A SWIFT szabványok szerint.

2.5. Mező-specifikáció

Ha az MNB másként nem rendelkezik, a következő mező-specifikációk kiegészítik a SWIFT által definiált mező-specifikációt.

A VIBER-ben az alábbi szabályokat kell alkalmazni a 20, 23B, 32A, 33B, 50a, 52a, 56a, 57a, 59a, 71A, 72, 77B, 103, 113 mezőknél:

- **Field 20: Sender's Reference**

(Mező 20: a küldő hivatkozási száma)

Fontos, hogy az adott BIC által küldött valamennyi üzenetnél a mező és az üzenettípus kombinációjának egyedinek kell lennie egy munkanapon belül. A TRN maximum 16 karakter hosszúságú kód.

- **Field 23B: Bank Operation Code**

(Mező 23B: Bank műveleti kód)

A VIBER-en keresztül küldött üzenetek esetében értéke=: „CRED”

- **Field 32A: Value Date, Currency Code, Interbank Settled Amount**

(Mező 32A: Teljesítési nap, Devizanem, Bankközi kiegyenlített összeg)

Teljesítési nap: A kiegyenlítés napja, amikor a fizetési megbízás összegével az egyik fél VIBER-ben vezetett számlájának terhelése, a másik fél VIBER-ben vezetett számlájának a jóváírása megtörténik. Jelölése: ééhhnn - pl:040317

Devizanem: HUF

Összeg: Változó, max. 15d hosszú mező (a mező fillért nem tartalmazhat!).

- **Field 33B: Currency / Instructed Amount**

(Mező 33B: Devizanem / Eredeti megbízás összege)

Ennek a mezőnek a kitöltése kötelező, mivel Magyarország is csatlakozott azon 37 ország köréhez, amely az EU-n belüli MT 103 és MT 103+ üzenetekkel lebonyolított fizetésekre vonatkozóan szigorúbb ellenőrzési (validációs) szabályokat alkalmaz. Ezen szabály nemcsak az EU-n belüli határon átmenő euró, forint vagy harmadik devizanemben történő nemzetközi fizetésekre vonatkozik, hanem a határon belüli (hazai) MT 103 típusú üzenetekre is.

A devizanem: HUF

Ha nincs küldő/fogadó költség és nincs pénznem átváltás, akkor az eredeti megbízás összege a 32A mezőben szereplő forint összeg megismétlése. Maximum 15d hosszú mező (a mező fillért nem tartalmazhat!).

- **Field 50a Ordering Customer**

(Mező 50a: A fizetési megbízást benyújtó ügyfél)

Ennek a mezőnek a kitöltése kötelező, és az alábbiakat kell tartalmaznia a benyújtó ügyfélről egy VIBER megbízás esetében:

- **50K opció:** a mező első sora a benyújtó <számla_id>-jét, (bankszámlaszámát) a második sora a megbízó nevét, címét tartalmazza. A bankszámlaszám előtt kötelező a '/' jel használata.
- **50F opció:** megegyezik a „ha benyújtó hitelintézet” részben leírtaknál

Abban az esetben, ha az MT 103 típusú SWIFT üzenet 52a mezőjében közvetlen résztvevőnél számlát vezető külföldi pénzügyi intézmény szerepel, (lásd: 52a mező kitöltési szabály), akkor az 50a-s mezőben szereplő ügyfél számlaszáma elhagyható.

Ha a megbízó hitelintézet, (**megbízó =<pénzügyi intézmény> vagy <közvetlen résztvevő>**), akkor

- **50A opció:** a mező a pénzügyi intézmény
 - BIC kódját, vagy
- **50K opció:** a mező első sora a pénzügyi intézmény
 - 8-számjegyű Giro-kódját (<giro_cím>), vagy
 - <számla_id>-jét, (bankszámlaszámát),
a második sora pedig az intézmény nevét tartalmazza.

- **50F opció:** a mező első almezője az ügyfél azonosítót (*Party identifier*), a második almező a nevet és címet (*Name & Address*) tartalmazza, melynek formája: 1!n/33x

(*Party identifier*)

(*Name & Address*)

Az **ügyfél azonosító (*Party identifier*)** esetében a következő két lehetőség közül az egyik használata kötelező:

- számlaszám (*account*), melynek formája: /34x
(Amennyiben a számlaszám ismert, azt kell használni) **vagy**
- kódszám, ország kód és azt követő azonosító (*code*) (*Country code*) (*Identifier*), melynek formája: 4!a/2!a/27x (a jelentése: 4 betű/2 betű/ és 27 karakter), a hibakódja T54
(Amennyiben a megengedettnél több hely szükséges, vagy másik azonosítót kell használni, amelyre elég a hely, vagy a 8 kódszám alatt folytatható);

A kódszám a következő értékeket veheti fel (hibakódja T55):

ARNU (Alien Registration Number) használata: a kódszó után '/' jel, utána az országkód, ismét '/' jel, melyet a regisztrációs szám követ;

CCPT (Passport Number) használata: a kódszó után '/' jel, utána az országkód, ismét '/' jel, melyet az útlevél szám követ;

pl.: CCPT/HU/ZH123456

CUST (Customer Identification Number) használata: a kódszó után '/' jel, utána az országkód, ismét '/' jel, majd az azonosító szám kibocsátója, ismét '/' jel melyet az ügyfél azonosító szám követ;

pl.: CUST/HU/ABC Bank/12345

DRLC (Driving License Number) használata: a kódszó után '/' jel, utána az országkód, ismét '/' jel, majd az azonosító szám kibocsátója, ismét '/' jel melyet az ügyfél azonosító szám követ;

Pl.: DRLC/BE/BRUSSELS/NB0949042

EMPL (Employer Number) használata: a kódszó után '/' jel, utána az országkód, ismét '/' jel, majd az azonosító szám kibocsátója, ismét '/' jel melyet az ügyfél azonosító szám követ;

pl.: CUST/HU/MNB/12345

NIDN (National Identity Number) használata: a kódszó után '/' jel, utána az országkód, ismét '/' jel, majd a nemzetközi azonosító szám;

SOSE (Social Security Number) használata: a kódszó után '/' jel, utána az országkód, ismét '/' jel, majd a Társadalombiztosítási Szám

pl.: SOSE/HU/066 357 665

TXID (Tax Identification Number) használata: a kódszó után '/' jel, utána az országkód, ismét '/' jel, majd az adó azonosító szám

pl.: TXID/HU/1234567890

A második almező a **név és cím (*Name & Address*)** esetében a következő kódok szerint történhet:

A kódszám a következő értékeket veheti fel (minden kódszám új sorban helyezkedik el, emelkedő sorrendben, hosszabb adat esetén a kódszám megismételhető az adat folytatásához, hibakódja T56):

- 1 (Name of the ordering customer) használata: a szám után '/' jel, utána megbízást kezdeményező ügyfél neve. Kötelező mező.

- 2 (Address Line) használata: a szám után '/' jel, utána megbízást kezdeményező ügyfél címe (utca, házszám, épület név);
- 3 (Country and Town) használata: a szám első előfordulása után '/' jel következik, majd az országkód, további adatok után a '/' jel nem kötelező. 3 szám további előfordulása esetén '/' jel következik, a további adatok pedig folytatólagosan következnek. További adatok tartalmazhatják a várost, kiegészítve az irányítószámmal és az országfelosztással (például állam, tartomány vagy megye). Jobb, ha az országkód és a város jelzi az országot és a tartózkodási várost. Kötelező mező.

A kötelező 50-es mező F opció második almezőben 1-es és 3-as kóddal kezdődő sornak szerepelnie kell.

Az 1,2,3 kódú sorok ismétlődhetnek, mindegyik maximum kétszer

Az első előfordulás során a 3-as szám után érvényes ISO országkódnak kell megjelennie (hiba kód:T73)

- 4 (Date of Birth) használata: a szám után '/' jel, utána a születési dátum év/hónap/nap formában YYYYMMDD;
- 5 (Place of Birth) használata: a szám után '/' jel, utána az országkód, ismét '/' jel, majd a születés helye;

A 4 és 5 számot mindig együtt kell használni!

- 6 (Customer Identification Number) használata: a szám után '/' jel, utána az országkód, ismét '/' jel, majd a szám kibocsátója, ezt követi a '/' jel és az ügyfél azonosító szám;
- 7 (National Identity Number) használata: a szám után '/' jel, utána az országkód, ismét '/' jel, majd a nemzeti azonosító szám;
- 8 (Additional Information/az információ folytatása) használata: a szám után '/' jel, utána folytatódik a félbehagyott információ a fenti módosításokkal:

az első alsorában az ügyfél azonosító (Party Identifier) esetében kódszó (Code) (Country Code) (Identifier)

a második alsorában ügyfél azonosító számra vonatkozóan (Name and Address) 6-os kóddal, nemzeti azonosító számra vonatkozóan (Name and Address) 7-es kóddal

A 4,5,6,7,8 kódú sorok nem ismétlődhetnek.

A giro kód és a <számla_id> előtt kötelező a '/' jel használata.

Példák:

1. Ügyfél: :50K:/12345678-1234567890123456
 Kiss Bertalan, 1039. Kokorcsin u. 4
 50F: /12345678-1234567890123456
 1/Kiss Bertalan
 2/ Kokorcsin u. 4
 3/HU/Budapest 1039
 :50F: /12345678-1234567890123456
 1/Kiss Bertalan
 2/ Kokorcsin park
 2/ 4. A. lépcsőház 2/6.

3/HU/Budapest 1039

:50F: DRCL/HU/Budapest/H972682

1/Kovacs Bela

3/HU/Budapest

4/19720830

5/HU/Budapest

:50F: TXID/HU/1234567890

1/Macsak Ilona

3/HU/Budapest

6/HU/ABC bank/12345678

:50F: CUST/HU/ABC bank/12345678-12345678-1

1/Kiss Bertalan

2/ Kokorcsin u. 4

3/HU/Budapest 1039

8/2345678

2. Pénzügyi intézmény

:50A:COBADEFF, vagy

:50K:/11701004

OTP Bank Nyrt, Budapesti régió, vagy

:50K:/11701004-1115759001000004

OTP Bank Nyrt, Budapesti régió

- **Field 52a Ordering Institution**

(Mező 52a: a fizetési megbízást benyújtó hitelintézet)

E mező használata akkor kötelező, ha a fizetési megbízást egy – a <közvetlen résztvevő>-nél számlát vezető – *külföldi* <pénzügyi intézmény> egy (az 50a-s mezőben megadott) ügyfele megbízásából nyújtja be a számlavezető <közvetlen résztvevő>-nek. Ez esetben a VIBER üzenet feladója az 52a-s mező alapján beazonosított bankszámla terhére indítja a VIBER üzenetet.

Megjegyzés: Közvetett résztvevő ügyfele esetében az 50-es mezőben megadott pénzforgalmi jelzőszám első 8 karaktere egyértelműen azonosítja a fizetési megbízást benyújtó hitelintézetet, így ilyen esetben az 52a mezőt nem kötelező kitölteni.

- **A opció** használatakor a <pénzügyi intézmény> BIC kódját,
- **D opció** használatakor a mező első sora a hitelintézetnek a <közvetlen résztvevőnél> vezetett <számla_id>-jét, a második sora pedig a nevét, címét tartalmazza.

- **Field 56a: Intermediary**

(Mező 56a: a fizetési megbízást közvetítő hitelintézet)

Ez a mező azt a pénzügyi közvetítő intézményt jelöli, amely a <fogadó> és az 57a mezőben jelölt számlavezető hitelintézet között helyezkedik el.

Ha a <fogadó> közvetlen résztvevő és a <kedvezményezett> ügyfél (59-es mező) számlavezető bankja között nincsen közvetlen számlakapcsolat, akkor a <fogadó> közvetlen résztvevőnél számlát vezető bankot az 56-os – a <kedvezményezett> ügyfélszámlavezető bankját pedig az 57-es – mezőben kell magadni.

- **A opció** használatakor a <pénzügyi intézmény> BIC kódját,
- **C opció ügyfél azonosító (Party identifier)**
- **D opció** használatakor a mező első sora a hitelintézetnek a <fogadónál> vezetett <számla_id>-jét, a második sora pedig a nevét, címét tartalmazza.

- **Field 57a Account With Institution**

E mező használata akkor kötelező, ha a fizetési megbízás (59-es mezőben megadott) kedvezményezettje egy – a címzett <közvetlen résztvevő>-nél számlát vezető - *külföldi* <pénzügyi intézmény>-nél vezetett számla. Ez esetben a VIBER üzenet címzettje az 57-es mező alapján beazonosított bankszámla javára fogadja a VIBER üzenetet.

Megjegyzés: A pénzforgalmi jelzőszám első 8 karaktere egyértelműen beazonosítja a fizetési megbízást kapó hitelintézetet, így az 59a-s mezőben történő használata esetén az 57a mezőt nem kell kitölteni.

- **A opció** használatakor a <pénzügyi intézmény> BIC kódját,
- **B opció ügyfél azonosító (Party identifier) és település**
- **C opció ügyfél azonosító (Party identifier)**
- **D opció használatakor a mező első sora a pénzügyi intézetnek a <fogadónál> vezetett <számla_id>-jét, a második sora pedig a nevét, címét tartalmazza.**

- **Field 59a Beneficiary Customer**

(Mező 59a: Kedvezményezett ügyfél)

E mező kitöltése kötelező, és az alábbiakat kell tartalmaznia a kedvezményezett ügyfélre vonatkozóan egy VIBER megbízás esetében annak érdekében, hogy az üzenet fogadója automatikusan jóvá tudja írni a fizetési művelet összegét a kedvezményezett számláján:

- Ha a kedvezményezett nem hitelintézet (**kedvezményezett =<ügyfél>**), akkor
 - **Betű megjelölés nélküli opció:** a mező első sora a kedvezményezett bankszámla számát (<számla_id>), a második sora a kedvezményezett nevét, címét tartalmazza. A számlaszám előtt kötelező a '/' jel használata.
 - F opció: megegyezik a „ha kedvezményezett hitelintézet” részben leírtaknál
- Ha a kedvezményezett hitelintézet, (**kedvezményezett =<pénzügyi intézmény> vagy <közvetlen résztvevő>**), akkor
 - **A opció:** a mező a pénzügyi intézmény
 - a BIC kódját

- **F opció:** a mező első almezője a számla számot (*account number*), a második almező a nevet és a címet (Name and Address Details) tartalmazza, melynek formája 4*(1!n/33x).
 1. (Name of the beneficiary) használata: a szám után '/' jel, utána a kedvezményezett ügyfél neve; Kötelező mező.
 2. (Address Line) használata: a szám után '/' jel, utána a kedvezményezett címe (utca, házszám, épület név);
 3. (Country and Town) használata: szám első előfordulása után '/' jel következik, majd az országkód, további adatok után a '/' jel nem kötelező. 3 szám további előfordulása esetén '/' jel következik, a további adatok pedig folytatólagosan következnek. További adatok tartalmazhatják a várost, kiegészítve az irányítószámmal és az országfelosztással (például állam, tartomány vagy megye). Jobb, ha az országkód és a város jelzi az országot és a tartózkodási várost. Kötelező mező.

F opció esetén az almezőkben:

- az első sornak 1-el kell kezdődnie (hiba kód: T56)
- a számoknak sorrendben kell megjelennie (hiba kód: T56)
- A kötelező 59-es mező F opció 2-es almezőben 1-es és 3-as kóddal kezdődő sornak szerepelnie kell.
- Az 1,2,3 kódú sorok ismétlődhetnek, mindegyik maximum kétszer. (hiba kód:T56)
- az első előfordulás során a 3-as szám után érvényes ISO országkódnak kell megjelennie (hiba kód: T73)
- ha a kedvezményezett számlaszáma ismert, akkor a számlában szerepelteteni kell.
- **Betű megjelölés nélküli opció:** a mező első sora a pénzügyi intézmény
 - 8-számjegyű Giro-kódját (<giro_cím>,>), vagy
 - a 16 vagy 24 karakter hosszúságú bankszámla számát (<számla_id>),
 a második sora pedig az intézmény nevét tartalmazza.
 A giro kód és a <számla_id> előtt kötelező a '/' jel használata.

Példák:

1. Ügyfél: 59:/12345678-1234567890123456
Kiss Bertalan, 1039. Kokorcsin u.4
2. Pénzügyi intézmény :59A: COBADEFF

vagy

:59:/11701004
OTP Bank Nyrt, Budapesti régió
3. Ügyfél: :59F:/12345678-1234567890123456

/Kiss Bertalan
2/1039. Kokorcsin u.4
3/HU/BUDAPEST

- **Field 71A Details of Charges**

Ebben a mezőben kell feltüntetni azt, hogy ki viseli a fizetési megbízás költségét.

Értéke lehet: SHA.

A VIBER megbízások esetén a beírt OUR, BEN vagy SHA értéktől függetlenül minden számlatulajdonos ügyfél MT 103-típusú SWIFT üzenet küldése és fogadása során a saját számlavezetője által felszámított díjat viseli.

Amennyiben a közvetlen résztvevő részére érkező deviza összeg jóváírás a VIBER-ben vezetett forint számlán történik (pl. az ügyfélnek nincs devizaszámlája), a fizetési megbízásban szereplő összeg teljes egészében jóváírásra kerül¹, a díjat az MNB számlaátvezetéssel terheli, amelyről az ügyfél MT 900 típusú SWIFT üzenettel értesül.

- **Field 72 Sender To Receiver**

(Mező 72: Küldőtől a fogadónak)

PVP ügylet esetén a mező kitöltése kötelező.

Az első sorban két '/' között a **PVP**, a második sorban két '/' között az **RRN** kódszónak majd azt követően (max. 16 karakter hosszúságban) a két PVP megbízás egymással megegyező azonosítószámának (továbbiakban: **közös azonosító**) kell szerepelnie.

Példa:

'A' Bank MT 103 típusú SWIFT üzenettel VIBER megbízást küld 'B' Banknak:

72:/PVP/

/RRN/1059865

'B' Bank MT 103 típusú SWIFT üzenettel VIBER megbízást küld 'A' Banknak:

72:/PVP/

/RRN/1059865

- **Field 77B Regulatory Reporting**

E mező kitöltése nem kötelező. az itt szereplő adat nem írotnak tekintendők.

- **Field 103 Service code in User Header Block**

Minden VIBER-ben indított üzenet fejlővátának 103 mezőjébe be kell írni a **HUF kódot**. Enélkül a kód nélkül az üzenet nem a SWIFT Y FIN Copy szolgáltatási ágra jut, és nem lesz VIBER üzenet!

- **Field 113 Business priority in User Header Block**

A SWIFT üzenet fejlővátában a 113 mező a megbízás prioritását tartalmazza, mely prioritás által meghatározott sorrendet a CAS a kiegyenlítés során figyelembe vesz. MT 202 bankközi megbízásokhoz a SWIFT üzenet küldője 10-98 nagyságú prioritást rendelhet.

Jelölése: 00XX, ahol XX a prioritás nagyságát jelenti.

Ha az üzenet küldője nem rendel prioritást a megbízáshoz, akkor a CAS rendel hozzá prioritást a beállított alapértelmezés szerint, mely a VIBER esetében résztvevők által benyújtott megbízások esetén várhatóan 0098 lesz.

¹ Ha a VIBER tagnak jóváírt devizaforgalmi ügylet forint értékét tartalmazó üzenet 71A mezőjének értéke BEN vagy SHA és a 71F mező értéke 0, az MNB MT900 típusú üzenettel értesíti a VIBER tagot a felszámított díjról, az üzenet TRN-je megegyezik a kapcsolódó devizaforgalmi ügylet TRN-jével.

Az azonos prioritással rendelkező megbízások a beérkezés sorrendjében (FIFO elv) teljesülnek.

2.6. Példák

A következő példák bemutatják az MT 103 üzenet lehetséges résztvevői kombinációit, a hozzájuk tartozó VIBER szabályokkal együtt annak érdekében, hogy az üzeneteket minden fél automatikusan kezelni tudja.

A példákban szereplő 16 vagy 24 karakter hosszúságú ügyfél bankszámlaszámok nem élő számok, így CDV helyességét nem ellenőriztük!

2.6.1. Közvetlen résztvevő egy másik közvetlen résztvevő ügyfelének fizet

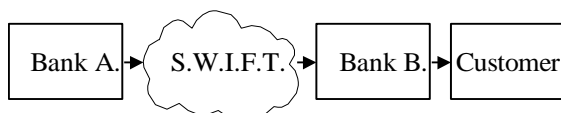

Az OTP Bank az UniCredit Bank egyik ügyfelének (számlaszáma: 10918001-1111111111111111) 2021.11.18-án 100.000.000 Ft-ot küld 14-es prioritással.

Explanation	Format	Magyarázat
Sender	OTPVHUB	Küldő BIC kódja
Message Type	103	
Receiver	BACXHUB	Fogadó BIC kódja
Field 103	HUF	
Priority Field 113	0014	prioritás
Message Text		
Sender's Reference	:20:CUSTRFER1	
Bank Operation Code	:23B:CRED	
Value Date, Currency Code, Interbank Settled Amount	:32A:211118HUF100000000,	
Currency, Instructed Amount	:33B:HUF100000000,	
Ordering Customer	:50K:/11701004 Name	Mivel a benyújtó a küldő közvetlen résztvevő, így az OTP Bank giró kódja (11701004) szerepel
Beneficiary Customer	:59:/10918001-1111111111111111 Name Address	Mivel a kedvezményezett ügyfél, így az ügyfél bankszámlájának számát kell beírni
Details of Charges	:71A:SHA	Mindenki a saját hitelintézete által felszámított díjak fizeti
Regulatory Reporting	:77B:	
End of Message Text/Trailer		

2.6.2. Közvetlen résztvevő egy VIBER közvetett bank ügyfelének küld pénzt (A)

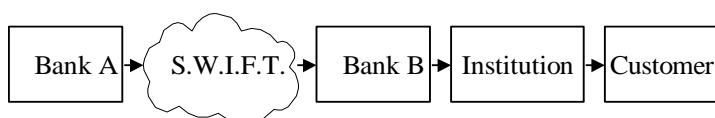

A K&H Bank az OTP Lakástakarékpénztár ügyfelének (számlaszáma: 88100016-10080009) küld 100.000.000 Ft-ot 2021.11.18-án 15-ös prioritással. Az OTP Lakástakarékpénztár az OTP Bank levelezettje.

Explanation	Format	Magyarázat
Sender	OKHBHUHB	Küldő BIC kódja
Message Type	103	
Receiver	OTPVHUHB	Fogadó BIC kódja
Field 103	HUF	
Priority Field 113	0015	prioritás
Message Text		
Sender's Reference	:20:CUSTRFER1	
Bank Operation Code	:23B:CRED	
Value Date, Currency Code, Interbank Settled Amount	:32A:211118HUF100000000,	
Currency, Instructed Amount	:33B:HUF100000000,	
Ordering Customer	:50K:/ 10400023 Name	Mivel a benyújtó a küldő közvetlen résztvevő, így a K&H Bank giró kódja (10400023) szerepel
Beneficiary Customer	:59:/88100016-10080009 Name Address	Mivel a kedvezményezett ügyfél, így az ügyfél bank-számlaszámát kell beírni
Details of Charges	:71A:SHA	Mindenki a saját hitelintézete által felszámított díjak fizeti
Regulatory Reporting	:77B:	
End of Message Text/Trailer		

2.6.3. Közvetlen résztvevő pénzt küld egy külföldi pénzügyi intézmény ügyfelének (B)

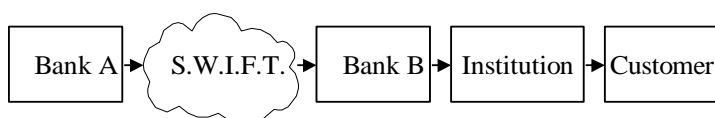

Az OTP Bank 100.000.000 Ft-ot küld 19-es prioritással a Commerzbank Frankfurt egyik ügyfelének (ország kód „DE”, számlaszáma: 14200067) 2021.10.18-án. A Commerzbank Budapest vezet loro HUF számlát a Commerzbank Frankfurt részére. A megbízás FM jogcíme: 012

Explanation	Format	Magyarázat
Sender	OTPVHUHB	Küldő BIC kódja
Message Type	103	
Receiver	COBAHUHX	Fogadó BIC kódja
Field 103	HUF	
Priority Field 113	0019	prioritás
Message Text		
Sender's Reference	:20:CUSTOMER7	
Bank Operation Code	:23B:CRED	
Value Date, Currency Code, Interbank Settled Amount	:32A:211018HUF100000000,	
Currency, Instructed Amount	:33B:HUF100000000,	
Ordering Customer	:50K:/11701004 Name	Mivel a benyújtó a küldő közvetlen résztvevő, így az OTP Bank giró kódja (11701004) szerepel
Account With Institution	:57A:COBADEFF	A kedvezményezett ügyfél a Commerzbank Frankfurtnál vezet a számláját.
Beneficiary Customer	:59:/14200067abc Name Address	Mivel a kedvezményezett ügyfél, így az ügyfél bankszámla számát írjuk ide, ha ismert.
Details of Charges	:71A:SHA	Mindenki a saját hitelintézete által felszámított díjak fizeti
Regulatory Reporting	:77B:	
End of Message Text/Trailer		

2.6.4. Egy közvetett résztvevő pénzt küld egy közvetlen résztvevő ügyfelének



Az OTP Lakástakarékpénztár, mely az OTP Bank levelezettje 100.000.000 Ft-ot küld az UniCredit Bank egyik rezidens ügyfelének (számlaszáma: 10918001-1111111111111111) 2021.10.18-án prioritás megjelölése nélkül.

Explanation	Format	Magyarázat
Sender	OTPVHUB	Küldő BIC kódja
Message Type	103	
Receiver	BACXHUB	Fogadó BIC kódja
Field 103	HUF	
Priority Field 113		prioritás
Message Text		
Sender's Reference	:20:CUSTOMER7	
Bank Operation Code	:23B:CRED	
Value Date, Currency Code, Interbank Settled Amount	:32A:211018HUF100000000,	
Currency, Instructed Amount	:33B:HUF100000000,	
Ordering Customer	:50K:/88100016 Name	Mivel a benyújtó pénzügyi intézmény, így az OTP Lakástakarékpénztár giró kódját kell beírni (88100016)
Beneficiary Customer	:59:/10918001-1111111111111111 Name Address	Mivel a kedvezményezett ügyfél, így az ügyfél bankszámla számát kell beírni.
Details of Charges	:71A:SHA	Mindenki a saját hitelintézete által felszámított díjak fizeti
Regulatory Reporting	:77B:	
End of Message Text/Trailer		

2.6.5. Egy közvetett résztvevő pénzt küld egy közvetett résztvevő ügyfelének

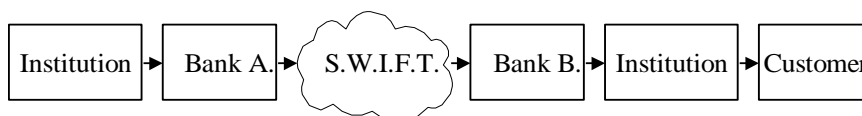

Az UniCredit Jelzálogbank, mely az UniCredit Bank levelezettje 100.000.000 Ft-ot küld az OTP Lakástakarékpénztár egyik ügyfelének (számlaszáma: 88100016-10080009) 2021.10.18-án 12-es prioritással. Az OTP Lakástakarékpénztár az OTP levelezettje.

Explanation	Format	Magyarázat
Sender	BACXHUHB	Küldő BIC kódja
Message Type	103	
Receiver	OTPVHUHB	Fogadó BIC kódja
Field 103	HUF	
Priority Field 113	0012	prioritás
Message Text		
Sender's Reference	:20:CUSTOMER7	
Bank Operation Code	:23B:CRED	
Value Date, Currency Code, Interbank Settled Amount	:32A:211018HUF100000000, ,	
Currency, Instructed Amount	:33B:HUF100000000,	
Ordering Customer	:50K:/17100009 Name	Mivel a benyújtó pénzügyi intézmény, így az UniCredit Jelzálogbank giró kódját kell beírni (17100009)
Beneficiary Customer	:59:/88100016-10080009 Name Address	Mivel a kedvezményezett ügyfél, így az ügyfél bankszámla számát kell beírni.
Details of Charges	:71A:SHA	Mindenki a saját hitelintézete által felszámított díjak fizeti
Regulatory Reporting	:77B:	
End of Message Text/Trailer		

2.6.6. Egy közvetlen résztvevő ügyfele pénzt küld egy másik közvetlen résztvevőnek

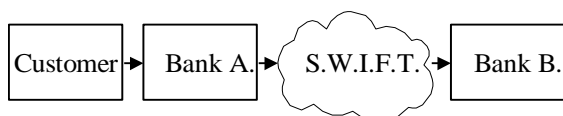

Az UniCredit Bank ügyfele (számlaszáma: 10918001-11157590-01000004) 100.000.000 Ft-ot fizet az OTP Banknak 2021.10.18-án 20-as prioritással

Explanation	Format	Magyarázat
Sender	BACXHUHB	Küldő BIC kódja
Message Type	103	
Receiver	OTPVHUHB	Fogadó BIC kódja
Field 103	HUF	
Priority Field 113	0020	prioritás
Message Text		
Sender's Reference	:20:CUSTOMER7	
Bank Operation Code	:23B:CRED	
Value Date, Currency Code, Interbank Settled Amount	:32A:211018HUF100000000,	
Currency, Instructed Amount	:33B:HUF100000000,	
Ordering Customer	:50F:/10918001-11157590010004 1/Name of the ordering customer 2/Address line 3/Country and town	Mivel a benyújtó ügyfél, így az ügyfél bankszámla számát, nevét és címét kell beírni.
Beneficiary Customer	:59:/11701004 Name	Mivel a kedvezményezett a fogadó közvetlen résztvevő, így az OTP Bank giró kódját kell beírni (11701004)
Details of Charges	:71A:SHA	Mindenki a saját hitelintézete által felszámított díjak fizeti
Regulatory Reporting	:77B:	
End of Message Text/Trailer		

2.6.7. Egy közvetlen résztvevő ügyfele pénzt küld egy másik közvetlen résztvevő ügyfelének



Az UniCredit Bank ügyfele (rezidens, országkód „HU”, számlaszáma: 10918001-11157590-01000004) 100.000.000 Ft-ot fizet az OTP Bank rezidens ügyfelének (számlaszáma: 11701004-11111111-11111111) 2021.10.18-án 30-as prioritással.

Explanation	Format	Magyarázat
Sender	BACXHUHB	Küldő BIC kódja
Message Type	103	
Receiver	OTPVHUHB	Fogadó BIC kódja
Field 103	HUF	
Priority Field 113	0030	prioritás
Message Text		
Sender's Reference	:20:CUSTOMER6	
Bank Operation Code	:23B:CRED	
Value Date, Currency Code, Interbank Settled Amount	:32A:211018HUF100000000,	
Currency, Instructed Amount	:33B:HUF100000000,	
Ordering Customer	:50K:/10918001-1115759001000004 Name Address	Mivel a benyújtó ügyfél, így az ügyfél bankszámla számát kell beírni.
Beneficiary Customer	:59:/11701004-1111111111111111 Name Address	Mivel a kedvezményezett ügyfél, így az ügyfél bankszámlaszámát kell beírni
Details of Charges	:71A:SHA	Mindenki a saját hitelintézete által felszámított díjak fizeti
Regulatory Reporting	:77B:	
End of Message Text/Trailer		

2.6.8. Közvetlen résztvevő ügyfele egy közvetett résztvevőnek pénzt küld (A)



Az UniCredit Bank ügyfele 100.000.000 Ft-ot küld 2021.10.18-i dátummal 19-es prioritással az OTP Lakástakarékpénztárnak, mely az OTP Bank levelezettje.

Explanation	Format	Magyarázat
Sender	BACXHUHB	Küldő BIC kódja
Message Type	103	
Receiver	OTPVHUHB	Fogadó BIC kódja
Field 103	HUF	
Priority Field 113	0019	prioritás
Message Text		
Sender's Reference	:20:CUSTOMER6	
Bank Operation Code	:23B:CRED	
Value Date, Currency Code, Interbank Settled Amount	:32A:211018HUF100000000,	
Currency, Instructed Amount	:33B:HUF100000000,	
Ordering Customer	:50F:/CCPT/HU/ZH123456 1/Kovacs Bela 3/HU/Budapest 4/19720830 5/HU/Budapest	Mivel a benyújtó ügyfél, de nem ismert a bankszámlaszáma, az útlevelel számát is be lehet írni.
Beneficiary Customer	:59:/88100016 Name	Mivel a kedvezményezett a pénzügyi intézmény, így az OTP Lakástakarékpénztár giró kódját kell beírni (88100016)
Details of Charges	:71A:SHA	Mindenki a saját hitelintézete által felszámított díjak fizeti
Regulatory Reporting	:77B:	
End of Message Text/Trailer		

2.6.9. VIBER résztvevő ügyfele pénzt küld egy külföldi pénzügyi intézménynek (B)



HypoVereinsbank ügyfele (számlaszáma: 10918001-11157590-01000004) 100.000.000 Ft-ot küld 2021.10.18-i dátummal 19-es prioritással a Société Generale Párizsnak, melynek a HUF nostro számláját a CIB Bank vezeti.

Explanation	Format	Magyarázat
Sender	BACXHUHB	Küldő BIC kódja
Message Type	103	
Receiver	CIBHHUHB	Fogadó BIC kódja
Field 103	HUF	
Priority Field 113	0019	prioritás
Message Text		
Sender's Reference	:20:CUSTOMER6	
Bank Operation Code	:23B:CRED	
Value Date, Currency Code, Interbank Settled Amount	:32A:211018HUF100000000,	
Currency, Instructed Amount	:33B:HUF100000000,	
Ordering Customer	:50K:/10918001-1115759001000004 Name Address	Mivel a benyújtó ügyfél, így az ügyfél bankszámla számát kell beírni.
Beneficiary Customer	:59A:SOGEFRPP :59:/10700017 – 11111111 Name	Mivel a kedvezményezett a pénzügyi intézmény, így BIC kódját, vagy a CIB Banknál vezetett számlájának számlaszámát kell beírni.
Details of Charges	:71A:SHA	Mindenki a saját hitelintézete által felszámított díjak fizeti
Regulatory Reporting	:77B:	
End of Message Text/Trailer		

2.6.10. Közvetlen résztvevő ügyfele egy közvetett résztvevő ügyfelének pénzt küld (A)

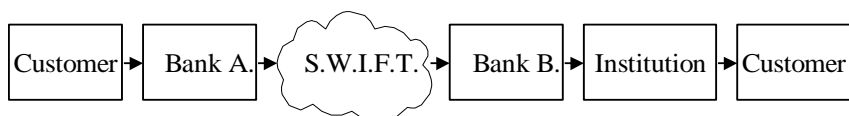

Az UniCredit Bank ügyfele 100.000.000 Ft-ot küld 2021.10.18-i dátummal 19-es prioritással az OTP Lakástakarékpénztár ügyfelének (számlaszáma: 88100016-10080009). Az OTP Lakástakarékpénztár az OTP Bank levelezettje.

Explanation	Format	Magyarázat
Sender	BACXHUHB	Küldő BIC kódja
Message Type	103	
Receiver	OTPVHUHB	Fogadó BIC kódja
Field 103	HUF	
Priority Field 113	0019	prioritás
Message Text		
Sender's Reference	:20:CUSTOMER6	
Bank Operation Code	:23B:CRED	
Value Date, Currency Code, Interbank Settled Amount	:32A:211018HUF100000000,	
Currency, Instructed Amount	:33B:HUF100000000,	
Ordering Customer	:50F:/TXID/HU/1234567890 1/Macsak Ilona 3/HU/Budapest 6/HU/ABCbank/12345678	Mivel a benyújtó ügyfélnek nem ismert a bankszámlaszáma, az adószámát is be lehet írni.
Beneficiary Customer	:59:/ 88100016-10080009 Name Address	Mivel a kedvezményezett ügyfél, így az ügyfél bankszámlaszámát kell beírni
Details of Charges	:71A:SHA	Mindenki a saját hitelintézete által felszámított díjak fizeti
Regulatory Reporting	:77B:	
End of Message Text/Trailer		

2.6.11. Közvetlen résztvevő ügyfele pénzt küld egy külföldi pénzügyi intézmény ügyfelének (B)

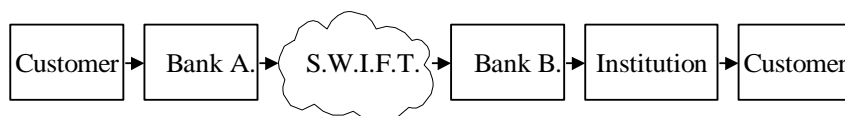

Az UniCredit Bank ügyfele (rezidens, országkód „HU”, számlaszáma: 10918001-11157590-01000004) 100.000.000 Ft-ot küld 19-es prioritással a Société Generale Párizsnak egyik ügyfelének (országkód „FR”, számlaszáma: 14200067abc) 2021.10.18-án. A CIB Bank vezet loro HUF számlát a Société Generale részére. A megbízás FM jogcíme: 012

Explanation	Format	Magyarázat
Sender	BACXHUHB	Küldő BIC kódja
Message Type	103	
Receiver	CIBHHUHB	Fogadó BIC kódja
Field 103	HUF	
Priority Field 113	0019	prioritás
Message Text		
Sender's Reference	:20:CUSTOMER7	
Bank Operation Code	:23B:CRED	
Value Date, Currency Code, Interbank Settled Amount	:32A:211018HUF100000000,	
Currency, Instructed Amount	:33B:HUF100000000,	
Ordering Customer	:50K:/10918001-15759001000004 Name, Address	Mivel a benyújtó ügyfél, így az ügyfél bankszámlaszámát kell beírni.
Account With Institution	:57A:SOGEFRPP	A kedvezményezett ügyfél a Sociéte Generale-nál vezeti a számláját.
Beneficiary Customer	:59:/14200067abc Name, Address	Mivel a kedvezményezett ügyfél, így az ügyfél bankszámlaszámát írjuk ide, ha ismert.
Details of Charges	:71A:SHA	Mindenki a saját hitelintézete által felszámított díjak fizeti
Regulatory Reporting	:77B:	
End of Message Text/Trailer		

2.6.12. Közvetett résztvevő ügyfele pénzt küld egy közvetlen résztvevőnek

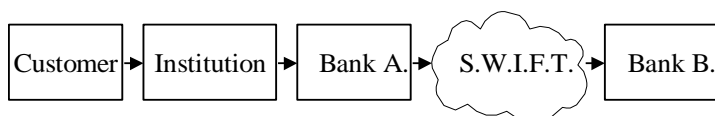

OTP Lakástakarékpénztár ügyfele (számlaszáma: 88100016-50050990) az UniCredit Banknak 100.000.000 Ft-ot küld 2021.10.18-án 12-es prioritással. Az OTP Lakástakarékpénztár az OTP Bank levelezettje.

Explanation	Format	Magyarázat
Sender	OTPVHUHB	Küldő BIC kódja
Message Type	103	
Receiver	BACXHUHB	Fogadó BIC kódja
Field 103	HUF	
Priority Field 113	0012	prioritás
Message Text		
Sender's Reference	:20:CUSTOMER6	
Bank Operation Code	:23B:CRED	
Value Date, Currency Code, Interbank Settled Amount	:32A:211018HUF100000000,	
Currency, Instructed Amount	:33B:HUF100000000,	
Ordering Customer	:50K:/88100016-50050990 Name, Address	Mivel a benyújtó ügyfél, így az ügyfél bankszámlaszámát kell beírni.
Beneficiary Customer	:59:/10918001 Name	Mivel a kedvezményezett a fogadó közvetlen résztvevő, így az UniCredit Bank giró kódját kell beírni (10918001)
Details of Charges	:71A:SHA	Mindenki a saját hitelintézete által felszámított díjak fizeti
Regulatory Reporting	:77B:	
End of Message Text/Trailer		

2.6.13. Közvetett résztvevő ügyfele pénzt küld egy közvetlen résztvevő ügyfelének (A)

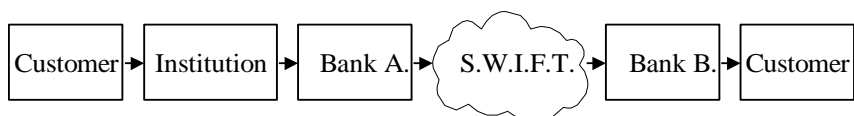

OTP Lakástakarékpénztár ügyfele (számlaszáma: 88100016-50050990) az UniCredit Bank ügyfelének (számlaszáma: 10918001-11157590-01000004) 100.000.000 Ft-ot küld 2021.10.18-án 12-es prioritással. Az OTP Lakástakarékpénztár az OTP Bank levelezettje.

Explanation	Format	Magyarázat
Sender	OTPVHUHB	Küldő BIC kódja
Message Type	103	
Receiver	BACXHUHB	Fogadó BIC kódja
Field 103	HUF	
Priority Field 113	0012	prioritás
Message Text		
Sender's Reference	:20:CUSTOMER6	
Bank Operation Code	:23B:CRED	
Value Date, Currency Code, Interbank Settled Amount	:32A:211018HUF100000000,	
Currency, Instructed Amount	:33B:HUF100000000,	
Ordering Customer	:50K:/88100016-50050990 Name, Address	Mivel a benyújtó ügyfél, így az ügyfél bankszámlaszámát kell beírni.
Beneficiary Customer	:59:/10918001-1115759001000004 Name, Address	Mivel a kedvezményezett ügyfél, így az ügyfél bankszámla számát kell beírni.
Details of Charges	:71A:SHA	Mindenki a saját hitelintézete által felszámított díjak fizeti
Regulatory Reporting	:77B:	
End of Message Text/Trailer		

2.6.14. Külföldi pénzügyi intézmény ügyfele pénzt küld egy VIBER résztvevő ügyfelének (B)

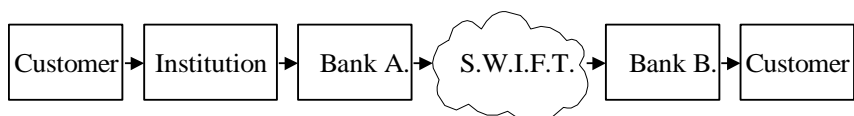

A A Soci t  Generale P rizs (HUF nostro számláját a CIB Banknál vezeti) ügyfele (országkód „FR”, számlaszáma: 501000195005) az UniCredit Bank ügyfelének (országkód „HU”, számlaszáma: 10918001-11157590-01000004) 100.000.000 Ft-ot küld 2021.10.18-án 12-es prioritással. A megbízás FM jogcíme: 013.

Explanation	Format	Magyar�zat
Sender	CIBHHUHB	K�ld� BIC k�dja
Message Type	103	
Receiver	BACXHUHB	Fogad� BIC k�dja
Field 103	HUF	
Priority Field 113	0012	priorit�s
Message Text		
Sender’s Reference	:20:CUSTOMER7	
Bank Operation Code	:23B:CRED	
Value Date, Currency Code, Interbank Settled Amount	:32A:211018HUF100000000,	
Currency, Instructed Amount	:33B:HUF100000000,	
Ordering Customer	:50K:/501000195005 Name, Address	Mivel a beny�jt� �gyf�l, �gy az �gyf�l banksz�mla sz�m�t �rjuk ide, ha ismert.
Ordering Institution	:52A:SOGEFRPP	A megb�z� sz�mlavezet� bankj�nak a BIC k�dja
Beneficiary Customer	:59:/10918001-1115759001000004 Name, Address	Mivel a kedvezm�nyezett �gyf�l, �gy az �gyf�l banksz�mla sz�m�t kell be�rni.
Details of Charges	:71A:SHA	Mindenki a saját hitelint�zete �ltal felsz�m�tott d�jak fizeti
Regulatory Reporting	:77B:	
End of Message Text/Trailer		

2.6.15. Közvetett résztvevő ügyfele pénzt küld egy közvetett résztvevőnek (A)

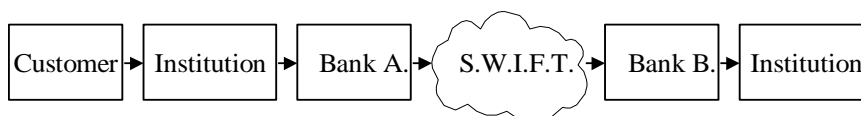

Az UniCredit Jelzálogbank ügyfele (számlaszáma: 17100009-50050990) az OTP Lakástakarékpénztárnak 100.000.000 Ft-ot küld 2021.10.18-án 12-es prioritással. Az UniCredit Jelzálogbank az UniCredit Bank levelezettje, a OTP Lakástakarékpénztáraz OTP levelezettje.

Explanation	Format	Magyarázat
Sender	BACXHUHB	Küldő BIC kódja
Message Type	103	
Receiver	OTPVHUHB	Fogadó BIC kódja
Field 103	HUF	
Priority Field 113	0012	prioritás
Message Text		
Sender's Reference	:20:CUSTOMER6	
Bank Operation Code	:23B:CRED	
Value Date, Currency Code, Interbank Settled Amount	:32A:211018HUF100000000,	
Currency, Instructed Amount	:33B:HUF100000000,	
Ordering Customer	:50K:/1710000950050990 Name, Address	Mivel a benyújtó ügyfél, így az ügyfél bankszámla számát kell beírni.
Beneficiary Customer	:59:/88100016 Name	Mivel a kedvezményezett a pénzügyi intézmény, így az OPT Lakástakarék giró kódját kell beírni (88100016)
Details of Charges	:71A:SHA	Mindenki a saját hitelintézete által felszámított díjak fizeti
Regulatory Reporting	:77B:	
End of Message Text/Trailer		

2.6.16. Közvetett résztvevő ügyfele pénzt küld egy közvetett résztvevő ügyfelének



Az UniCredit Jelzálogbank ügyfele (számlaszáma: 17100009-50050990) az OTP Lakástakarékpénztár ügyfelének (számlaszáma: 88100016-10080009) 100.000.000 Ft-ot küld 2021.10.18-án 12-es prioritással. Az UniCredit Jelzálogbank az UniCredit Bank levelezettje, az OTP Lakástakarékpénztár az OTP levelezettje.

Explanation	Format	Magyarázat
Sender	BACXHUHB	Küldő BIC kódja
Message Type	103	
Receiver	OTPVHUHB	Fogadó BIC kódja
Field 103	HUF	
Priority Field 113	0012	prioritás
Message Text		
Sender's Reference	:20:CUSTOMER6	
Bank Operation Code	:23B:CRED	
Value Date, Currency Code, Interbank Settled Amount	:32A:211018HUF100000000,	
Currency, Instructed Amount	:33B:HUF100000000,	
Ordering Customer	:50K:/1710000950050990 Name, Address	Mivel a benyújtó ügyfél, így az ügyfél bankszámla számát kell beírni.
Beneficiary Customer	:59:/8810001610080009 Name, Address	Mivel a kedvezményezett ügyfél, így az ügyfél bankszámla számát kell beírni.
Details of Charges	:71A:SHA	Mindenki a saját hitelintézete által felszámított díjak fizeti
Regulatory Reporting	:77B:	
End of Message Text/Trailer		

2.6.17. Ügyfélértékel PVP ügyletként történő küldése

A PVP ügylet elszámolásához a 72-es mezőben a /PVP/ és az /RRN/kódszavak, ill. egy közös azonosító megadása kötelező.

ING Bank N.V. Magyarországi Fióktelepének ügyfele (számlaszáma: 13707013-08553588) a CIB Bank Zrt. ügyfelének (10700017-65489653) számlája javára 1.000.000 Ft-ot küld 2021.10.18-án 20-as prioritással.

Explanation	Format	Magyarázat
Sender	INGBHUHB	Küldő BIC kódja
Message Type	103	
Receiver	CIBHHUHB	Fogadó BIC kódja
Field 103	HUF	
Priority Field 113	0020	prioritás
Message Text		
Sender's Reference	:20:1209ABC	
Bank Operation Code	:23B:CRED	
Value Date, Currency Code, Interbank Settled Amount	:32A:211018HUF1000000,	
Currency, Instructed Amount	:33B:HUF1000000,	
Ordering Customer	:50K:/13707013-08553588 Name, Address	Mivel a benyújtó ügyfél, így az ügyfél bankszámla számát kell beírni.
Beneficiary Customer	:59:/10700017-65489653 Name, Address	Mivel a kedvezményezett ügyfél, így az ügyfél bankszámla számát kell beírni.
Details of Charges	:71A:SHA	Mindenki a saját hitelintézete által felszámított díjak fizeti
Sender To Receiver	:72:/PVP/ /RRN/123456	Ennek a mezőnek az első sorában /PVP/, másodikban /RRN/ kódszónak kell szerepelnie. Az RRN kódszót követi a (max. 16 karakteres) közös azonosító.
End of Message Text/Trailer		

Ezzel egyidőben a CIB Bank Zrt. ügyfele (számlaszáma: 10702435-10000984) az ING Bank N.V. Magyarországi Fióktelepének ügyfelének (13789017-06227564) számlája javára 5.000.000 Ft-ot küld 2021.10.18-án 25-ös prioritással.

Explanation	Format	Magyarázat
Sender	CIBHHUHB	Küldő BIC kódja
Message Type	103	
Receiver	INGBHUHB	Fogadó BIC kódja
Field 103	HUF	
Priority Field 113	0025	prioritás
Message Text		
Sender's Reference	:20:546778894	
Bank Operation Code	:23B:CRED	
Value Date, Currency Code, Interbank Settled Amount	:32A:211018HUF5000000,	
Currency, Instructed Amount	:33B:HUF5000000,	
Ordering Customer	:50K:/10702435-10000984 Name, Address	Mivel a benyújtó ügyfél, így az ügyfél bankszámla számát kell beírni.
Beneficiary Customer	:59:/13789017-06227564 Name, Address	Mivel a kedvezményezett ügyfél, így az ügyfél bankszámla számát kell beírni.
Details of Charges	:71A:SHA	Mindenki a saját hitelintézete által felszámított díjak fizeti
Sender To Receiver	:72:/PVP/ /RRN/123456	Ennek a mezőnek az első sorában /PVP/, másodikban /RRN/ kódszónak kell szerepelnie. Az RRN kódszót követi a (max. 16 karakterű) közös azonosító.
End of Message Text/Trailer		

2.7. A fizetési megbízás visszautalása (RETURN)



Eredeti üzenet:

Az UniCredit Bank rezidens ügyfele (számlaszáma: 10918001-11157590-01000004) 100.000.000 Ft-ot fizet az OTP Bank rezidens ügyfelének (számlaszáma: 11794008-11111111-11111111) 2021.10.18-án 30-as prioritással.

Explanation	Format	Magyarázat
Sender	BACXHUHB	Küldő BIC kódja
Message Type	103	
Receiver	OTPVHUHB	Fogadó BIC kódja
Field 103	HUF	
Priority Field 113	0030	prioritás
Message Text		
Sender's Reference	:20:CUSTOMER6	
Bank Operation Code	:23B:CRED	
Value Date, Currency Code, Interbank Settled Amount	:32A:211018HUF100000000,	
Currency, Instructed Amount	:33B:HUF100000000,	
Ordering Customer	:50K:/109180011115759001000004 Name, Address	Mivel a benyújtó ügyfél, így az ügyfél bankszámla számát kell beírni.
Beneficiary Customer	:59:/117940081111111111111111 Name, Address	Mivel a kedvezményezett ügyfél, így az ügyfél bankszámla számát kell beírni
Details of Charges	:71A:SHA	Mindenki a saját hitelintézete által felszámított díjak fizeti
Regulatory Reporting	:77B:	
End of Message Text/Trailer		

Visszautalás (RETURN)

Az OTP Bank az UniCredit Banktól kapott MT 103 üzenetet (TRN:CUSTOMER6) nem tudta jóváírni az ügyfélnek pl. a fenti számlaszámon nem létezett ügyfél, mivel a számláját 1 hónappal előbb megszüntette.

Az adott megbízást **MT 103 típusú SWIFT üzenettel** az OTP Bank 2021.10.18-án 12-es prioritással visszautalta (RETURN) az UniCredit Bank felé.

A visszautalt MT 103 típusú üzenet mezőinek kitöltése SWIFT szabvány szerint történik, ám a 32A, 50, 59, 70 és 72-es mezőre vonatkozóan az alábbi szabályokat kell alkalmazni:

- **Field 32A: Value Date, Currency Code, Amount**

(Mező 32A: Teljesítési nap, Devizanem, Összeg)

A visszautalt megbízás 32A mezőjében az összegnek meg kell egyeznie az eredeti üzenet 32A mezőjében szereplővel.

- **Field 50a: Ordering Customer**

(Mező 50a: Megbízó ügyfél)

Itt az eredeti MT 103 típusú üzenet 59a-s mezőjét (A fizetési megbízás kedvezményezettje) kell megismételni. Ha a visszautaló bank nem tudja az - érvénytelen - számlaszámot a mező első sorába beírni, akkor helyette ide egy saját függő számlát ír. Az eredeti üzenet 59a-s mezőjének többi sorát változtatás nélkül kell ide írni.

- **Field 59a: Beneficiary Customer**

(Mező 59a: Kedvezményezett ügyfél)

Itt az eredeti MT 103 típusú üzenet 50a-s mezőjét (A fizetési megbízást benyújtó ügyfél) kell megismételni.

- **Field 70: Details of Payment**

(Mező 70: Közlemény)

Ebben a mezőben az eredeti üzenet 70-es mezőjének tartalmát kell szó szerint megismételni.

- **Field 72: Sender to Receiver Information**

(Mező 72: Küldő-fogadó információ)

A 72-es mező jelzi a fogadó félnek, hogy a megbízás visszautalt, melyet az első sorba beírt /RETN/ kódszó jelez. A mező következő sorai az eredeti üzenet azonosításához nyújtanak információt. A visszautalás **SWIFT** visszautalási kódok segítségével kell megjelölni. Az első három sor kódszavainak használata, és a sorok kitöltése kötelező!

- Az **első sor** mindig a /RETN/ kulcs_szót (code_word) tartalmazza, mely után fel kell tüntetni az eredeti üzenetnek azt a számú mezőjét, amely miatt a visszautasítás történt. pl: /RETN/59 – azaz az eredeti üzenet 59-es mezőjében szereplő adatok miatt kellett visszautalni a megbízást.
- A **második sorban** a visszautalás indokának SWIFT szabvány szerinti kódját két dőlt vonás „/” közé kell elhelyezni– pl: /AC04/, melyet opcionálisan szöveges kiegészítés, magyarázat is követhet. A visszautalási kódok a következők:

Kód	Típus	Magyarázat
AC01	Számlaszám	A megadott számlaszám formátuma nem megfelelő
AC04	Számlaszám	A megadott számlaszám már nem szerepel a fogadó bank könyveiben
AC05	Számlaszám	A megadott számlaszámhoz nem tartozik számla a fogadó banknál
AC06	Számlaszám	A megadott számlaszám zárolva van, a számla pénzforgalma korlátozva van
AM01	Összeg	A tranzakcióban szereplő összeg nullával egyenlő

AM05	Összeg	A tranzakció duplikált
BE01	Kedvezményezett	A kedvezményezett megadott adatai nem egyeznek meg a hozzá tartozó számlaszám adataival
BE05	Kedvezményezett	A tranzakciót küldő fél nem ismert a kedvezményezett számára
MS01	Általános	pl: a küldő bank előzetes értesítése alapján visszautalva (ha még nem történt meg a jóváírás az ügyfél számlájára) – technikai hiba

- A **harmadik sorban** a **/MREF/** kulcs_szó után az eredeti MT 103 típusú üzenet 20-as mezőjében szereplő TRN kód szerepel;

Az ily módon visszaküldött üzenet adataiból a hibásan indító bank lényegében a teljes – hibásan küldött - üzenet tartalmát rekonstruálhatja anélkül, hogy az eredeti üzenetre rákeresne. (ex: az eredeti üzenet 72-es mezője, és esetleg az 59-es mezőben megadott számlaszám.)

A jelen algoritmus a megbízással történő „ping-pongozás” lehetőségét is rendezi - azaz a visszautalást fogadó bank továbbíthatja az eredeti megbízás indítója felé -, bár a visszautalt megbízást nagyon célszerű manuálisan kezelni, tételesen megnézni, értelmezni, mielőtt gépi továbbfeldolgozásra engedné a címzett bank.

A RETURN üzenet MT 103 típusú üzenetmintája a következő:

Explanation	Format	Magyarázat
Sender	OTPVHUHB	Küldő BIC kódja
Message Type	103	
Receiver	BACXHUHB	Fogadó BIC kódja
Field 103	HUF	
Priority Field 113	0012	prioritás
Message Text		
Sender's Reference	:20:RETURN16	
Bank Operation Code	:23B:CRED	
Value Date, Currency Code, Interbank Settled Amount	:32A:211018HUF100000000,	Még aznap 2021.10.18-án visszautalták a megbízást
Currency, Instructed Amount	:33B:HUF100000000,	
Ordering Customer	:50K:/ Name, Address	A visszautalást indító bank tölti ki, banki rendszerétől függően. A bank vagy az eredeti üzenetben szereplő 59-es mezőt ismétli meg, vagy az első sorban egy függő számlájának számlaszámát írja be. Lásd: Mező 50 leírást.
Beneficiary Customer	:59:/109180011115759001000004 Name, Address	Az eredeti üzenetben szereplő 50-es mező tartalmát kell megismételni.

Explanation	Format	Magyarázat
Details of Payment	:70: Text for the attention of the beneficiary	Az eredeti üzenetben szereplő 70-es mező tartalmát kell megismételni
Details of Charges	:71A:SHA	Mindenki a saját hitelintézete által felszámított díjak fizeti
Sender To Receiver Information	:72:/RETN/59 /AC04/ /MREF/CUSTOMER6	
Regulatory Reporting	:77B	
End of Message Text/Trailer		

2.8. Ügyfélételek MNB-be történő közvetlen benyújtása

Abban az esetben, ha a közvetlen résztvevő SWIFT-en keresztül nem tudja MT 103 típusú üzenetét elindítani a VIBER-ben, akkor a „A közvetlen VIBER résztvevőket érintő rendkívüli helyzetek”-nek megfelelően papíron, PFNY11 átutalási megbízással, a 16.sz. melléklettel vagy kinyomtatott SWIFT üzenettel, titkosított e-mail csatornán vagy GIROHáló GIROFile szolgáltatás „viber” csatornáján benyújthatja az MNB-be.

A PFNY11-es Átutalási megbízást a következők szerint kell kitölteni:

- „A fizető fél neve” rovatba az ügyfélételelt kezdeményező ügyfél nevét kell szerepeltetni.

pl: Kovács Béla

- „A fizető fél pénzforgalmi jelzőszáma” rovatba az ügyfélételelt kezdeményező ügyfél számlaszámát kell feltüntetni.

pl: 13700023-1234567800000001 (A példa nem CDV ellenőrzött!)

- „A kedvezményezett neve” rovatba a jóváírandó ügyfél nevét kell szerepeltetni.

pl: Molnár Géza

- „A kedvezményezett pénzforgalmi jelzőszáma” rovatba az ügyfélételelt kezdeményező ügyfél számlaszámát kell feltüntetni.

pl: 10980006-1666567800000001 (A példa nem CDV ellenőrzött!)

- „Terhelési nap” az MNB-be való benyújtás napja.

pl: 20040618

- „Összeg”

pl: 50000000 Ft.

- „Bizonylatszám”

pl: CUST03

- „Közlemény”

pl: VIBER Szegedi ház eladási ára

PVP megbízás esetén:

első sor /PVP/

második sor /RRN/ ezt követően a közös azonosító

Fontos, hogy a benyújtott PFNY11-es átutalási megbízás fizetési rendszer mezőjében szerepeljen a „VIBER” kódszó, mely jelzi az MNB felé, hogy a benyújtó a megbízás VIBER-en keresztül történő elszámolását és teljesítését kéri.

Az MNB számlaátvezetéssel kiegyenlíti a papíron benyújtott fizetési megbízást, így megterheli a küldő közvetlen résztvevő számláját és jóváírja a kedvezményezett számláját vezető közvetlen résztvevő számláját.

A kiegyenlítésről a küldő közvetlen résztvevő abban az esetben, ha nap végéig nem javul meg a SWIFT kapcsolata az MNB-vel az MT 950 típusú SWIFT üzenetet (kivonatot) papíron megkapja, mely tartalmazza MT 900-as terhelési értesítést. Amint a SWIFT kapcsolata helyreáll, a SWIFT továbbítja részére az MT 900 típusú üzenetet.

A fogadó közvetlen résztvevő MT 910 típusú SWIFT üzenettel jóváírási értesítést kap az MNB-hez benyújtott ügyféltételről. Tehát „katasztrófa” helyzetben ez az MT 910 típusú üzenet az ügyfél számla jóváírásának alapja. Figyelem! MT 103 típusú üzenet **nem érkezik**.

Az MT 900 típusú üzenet mezőinek tartalma a következő:

- **Field 20: Transaction Reference Number**

(Mező 20: Tranzakció hivatkozási szám)

Az MNB által adott tranzakció azonosító.

- **Field 21: Related Reference**

(Mező 21: Kapcsolódó referencia)

A közvetlen résztvevő által papíron az MNB-be benyújtott PFNY11-es átutalási megbízás „Bizonylatszám” rovatát tartalmazza. SWIFT formátumban benyújtott megbízás esetén a 20 mező tartalma.

- **Field 25: Account Identification**

(Mező 25: Számlaazonosítás)

Ez a mező a megterhelt közvetlen résztvevő (debit party) BIC-jét tartalmazza.

- **Field 32A: Value Date, Currency Code, Amount**

(Mező 32A: Teljesítési nap, Devizanem, Összeg)

Teljesítési nap: A VIBER-be az MT 900 típusú üzenet **teljesítési** napja csak az aznapi elszámolási nap lehet. Jelölése: ééhhnn - pl:000618

Devizakód: HUF

Összeg: Az összeg után mindig vesszőt kell írni!

- **Field 72: Sender to Receiver Information**

(Mező 72: Küldő fogadó információ)

- Az **első sor** mindig a következő kulcs_szót (code_word) tartalmazza:
 - /CNTRPRTY/, melyet a jóváírt fél BIC-je követ.
- A **második sorban** a /BENACCNT/ kulcs_szó jelzi, hogy ügyféltételt tartalmaz az üzenet. A kulcs_szó után a kedvezményezett ügyfél számlaszáma található, formátuma: 10980006-1666567800000001!
- A **harmadik sorban** a kedvezményezett ügyfél neve, esetleg telephelye szerepel,
- A **negyedik sorban** az átutalást benyújtó ügyfél számlaszáma szerepel, számlaszám hiányában a SWIFT szabvány szerint az 50a mező F opció 1. almező tartalma.
- Az **ötödik sorban** az átutalást benyújtó ügyfél neve, esetleg telephelye szerepel,
- A **hatodik sorban** a közlemény található.

Az MT 910 típusú üzenet mezőinek tartalma a következő:

- **Field 20: Transaction Reference Number**

(Mező 20: Tranzakció hivatkozási szám)

Az MNB által adott tranzakció azonosító.

- **Field 21: Related Reference**

(Mező 21: Kapcsolódó referencia)

A közvetlen résztvevő által papíron az MNB-be benyújtott PFNY11-es átutalási megbízás „Bizonylatszám” rovatát tartalmazza. SWIFT formátumban benyújtott megbízás esetén a 20 mező tartalma.

- **Field 25: Account Identification**

(Mező 25: Számlaazonosítás)

Ez a mező a jóváírt közvetlen résztvevő (credit party) BIC-jét tartalmazza.

- **Field 32A: Value Date, Currency Code, Amount**

(Mező 32A: Teljesítési nap, Devizanem, Összeg)

Teljesítési nap: A VIBER-ben az MT 910 típusú üzenet **teljesítési** napja csak az aznapi elszámolási nap lehet. Jelölése: ééhhnn - pl:000618

Devizakód: HUF

Összeg: Az összeg után mindig kell vesszőt írni!

- **Field 52a: Ordering Institution**

(Mező 52a: Az account transfert benyújtó intézmény)

Ezen mező azt a VIBER résztvevőt definiálja BIC kódjának megadásával, aki a jóváírást eredményező fizetési vagy kiegyenlítési megbízást benyújtotta. Ügyféltételek MNB-be történő közvetlen benyújtása esetén (pl. papíron benyújtott tételek) az MNB azokat számlaátvezetéssel teljesíti. Ennek alapján az 52D mező az MNB MANEHU2A BIC-jét tartalmazza.

- **Field 72: Sender to Receiver Information**

(Mező 72: Küldő fogadó információ)

- Az **első sor** mindig a következő kulcs_szót (code_word) tartalmazza:
 - /CNTRPRTY/, melyet a megterhelt fél BIC-je követ.
- A **második sorban** a /BENACCNT/ kulcs_szó jelzi, hogy ügyféltételt tartalmaz az üzenet. A kulcs_szó után

a kedvezményezett ügyfél számlaszáma található, formátuma: 10980006-1666567800000001

- A **harmadik sorban** a kedvezményezett ügyfél neve, esetleg telephelye szerepel,
- A **negyedik sorban** az átutalást benyújtó ügyfél számlaszáma szerepel, számlaszám hiányában az SWIFT szabvány szerint az 50a mező F opció 1. almező tartalma.
- Az **ötödik sorban** az átutalást benyújtó ügyfél neve, esetleg telephelye szerepel,
- A **hatodik sorban** a közlemény található.

2.8.1. Példa

Az **ING Bank** ügyfél megbízását az MNB-hez papíron nyújtotta be. Az MNB elvégezte a két bank számlája közötti átvezetést, melyről az ING Bank **MT 900 terhelési értesítést** kap. A számláját 50.000.000 Ft-tal 2021.10.18-án az MNB megterhelte az UniCredit Bank javára.

Explanation	Format	Magyarázat
Sender	MANEHU2A	A küldő BIC-je
Message Type	900	
Receiver	INGBHUHB	A fogadó BIC-je
Message Text		
Transaction Reference Number	:20:TRN12	
Related Reference	:21:CUST03	
Account Identification	:25:INGBHUHBXXX	A megterhelt fél BIC-je
Value Date, Currency Code, Amount	:32A:211018HUF50000000,	
Sender to Receiver Information	:72:/CNTRPRTY/BACXHUHBXXX /BENACCNT/10980006- 1666567800000001 /Molnar Geza /13700023-1234567800000001 /Kovacs Bela /Szegedi haz	Lásd magyarázat
End of Message Text/Trailer		

Ugyanezen ügyletről a Bank **MT 910 jóváírási értesítést** kap arról, hogy számláját jóváírták a fenti összeggel.

Explanation	Format	Magyarázat
Sender	MANEHU2A	A küldő BIC-je
Message Type	910	
Receiver	BACXHUHB	A fogadó BIC-je
Message Text		
Transaction Reference Number	:20:TRN12	
Related Reference	:21:CUST03	
Account Identification	:25:BACXHUHBXXX	A jóváírt fél BIC-je
Value Date, Currency Code, Amount	:32A:211018HUF50000000,	
Ordering Institution	:52D:MANEHU2AXXX	
Sender to Receiver Information	:72:/CNTRPRTY/INGBHUHBXXX /BENACCNT/10980006-1666567800000001 /Molnar Geza /13700023-1234567800000001 /Kovacs Bela / Szegedi haz	A számlaátvezetés során megterhelt fél (ING Bank) BIC-je,
End of Message Text/Trailer		

3. MT 202: BANKKÖZI FIZETÉSI MEGBÍZÁSOK

3.1. Tartalom

Ezen fejezet a VIBER résztvevők egymás között váltott MT 202 típusú SWIFT üzeneteire vonatkozik.

Ez az üzenet akkor használható, amikor mind a benyújtó fél, mind pedig a kedvezményezett fél a VIBER közvetlen vagy közvetett résztvevője.

Pontos definíciót lásd: <bank_to_bank tranzakció> <bank_to_bank_tr> címszó alatt!

A következő táblázat az Y-Copy üzenetáramlás MT 202 típusú üzenetekre vonatkozó sémáját mutatja be.

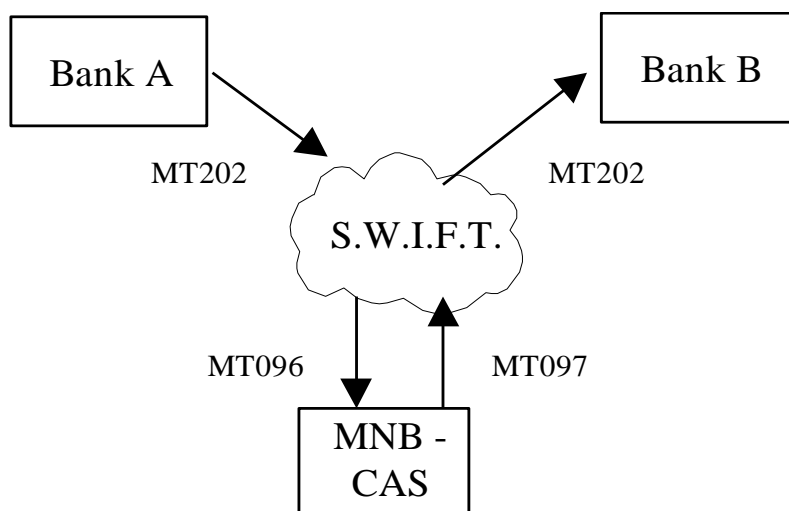

Bank A= a megterhelt fél (debit party)

Bank B= a jóváírt fél (credit party)

A küldő fél által elindított MT 202 típusú üzenetet a SWIFT megállítja és az üzenet mezőit lemásolva MT 096 típusú üzenetet továbbít az MNB CAS felé az elszámolás kezdeményezésére. Az MT 096 típusú üzenetet a CAS ellenőrzi és teljesíti, majd a SWIFT az MT 097 típusú válaszüzenet megérkezése után az indított MT 202 típusú üzenetet továbbítja az üzenet fogadójának (receiver). Ez azt jelenti, hogy a fogadó bank az üzenetben megjelölt összeget véglegesen és visszavonhatatlanul megkapta.

3.2. MT 202 üzenet résztvevői

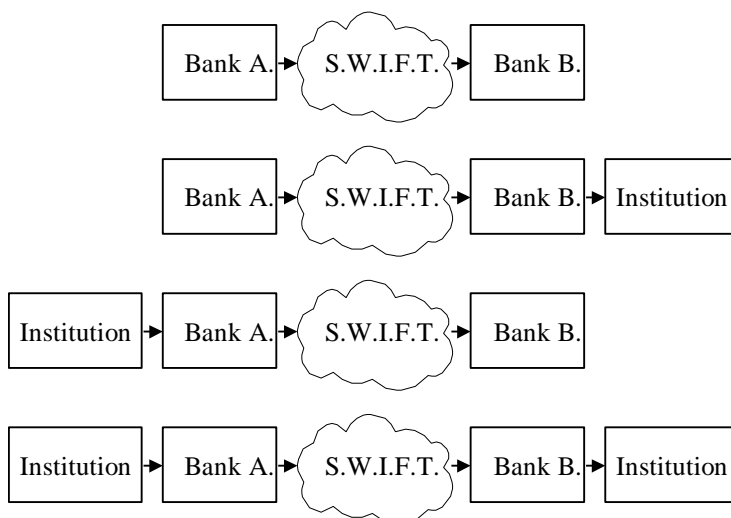

3.3. Formátum-specifikáció

Alább látható a SWIFT formátum-specifikáció. További részletek a SWIFT Felhasználói Kézikönyvben találhatóak.

M/O	Tag Mező	Field Name Mező név	Content/Options Tartalom
M	20	Transaction Reference Number	16x
M	21	Related Reference	16x
O	13C	Time Indication	/8c/4!n1!x4!n
M	32A	Value Date, Currency Code, Amount	6!n3!a15d
O	52a	Ordering Institution	A or D
O	53a	Sender's Correspondent	A, B or D
O	54a	Receiver's Correspondent	A, B or D
O	56a	Intermediary	A or D
O	57a	Account With Institution	A, B or D
M	58a	Beneficiary Institution	A or D
O	72	Sender to Receiver Information	6*35x

3.4. Feltételes mezőszabályok

A SWIFT szabványok szerint.

3.5. Mező-specifikáció

Ha másként nem rendelkezünk, a következő mező-specifikációk kiegészítik a SWIFT által definiált mező-specifikációt és az LCSS Funkcionális Specifikációt. A VIBER-ben használt MT 202 típusú üzenetek esetében az alábbi szabályokat kell alkalmazni a 20, 21, 32A, 52, 58 mezőknél:

- **Field 20: Transaction Reference Number**

(Mező 20: Tranzakció hivatkozási szám)

Fontos, hogy az adott BIC által küldött valamennyi üzenetnél a mező és az üzenettípus kombinációjának egyedinek kell lennie egy munkanapon belül. A TRN maximum 16 karakter hosszúságú kód.

- **Field 21: Related Reference**

(Mező 21: Kapcsolódó referencia)

A SWIFT szabványok szerint. Ha ezen MT 202 típusú üzenet előző megbízáshoz kapcsolódik, akkor annak TRN kódját kell ideírni. Ha a megbízáshoz nem kapcsolódik egy előző tranzakcióhoz, akkor NONREF-et kell írni ebbe a mezőbe.

PVP típusú megbízáshoz ez a mező szolgál a PVP tételpár közös azonosítójának megadására.

- **Field 32A: Value Date, Currency Code, Amount**

(Mező 32A: Teljesítési nap, Devizakód, Összeg)

Devizakód: HUF

Összeg: Az összeg után mindig kell vesszőt írni!

- **Field 52a: Ordering Institution**

(Mező 52a: A fizetési megbízást benyújtó hitelintézet)

E mező használata opcionális. Akkor kell kitölteni, ha az üzenet benyújtója nem közvetlen résztvevő. Ebben a megbízó=<penzügyi intézmény>, az üzenet küldője=<közvetlen résztvevő>, azaz a küldő egy másik hitelintézet instrukciói alapján cselekszik. Ha a megbízó maga az üzenet küldője, az 52-es mezőt elhagyjuk.

Az 52 mező A vagy D opcióval használható, így

- **A opció:** Ha a fizetési megbízást benyújtó rendelkezik BIC kóddal, akkor azon intézmény BIC kódját kell ideírni.

Megjegyzés: Ha egy hitelintézet rendelkezik BIC kóddal, az nem jelenti automatikusan azt, hogy SWIFT tag is. Egy hitelintézet kérheti ún. "non-connected BIC (NSWB)" regisztrációját az ISO szabvány szerint a könnyebb azonosíthatósága érdekében.

- **D opció:** Az első sornak a benyújtó - közvetett résztvevő - 8-karakter hosszúságú Giro-kódját kell tartalmaznia. A második sorba a benyújtó nevét kell írni. Ha a benyújtó bank nem rendelkezik önálló 8 karakteres GIRO kóddal (pl: külföldi hitelintézet), akkor az 52-es mező első sora a külföldi banknak a közvetlen résztvevőnél vezetett 16 v. 24 jegyű <számla_id>-jét is tartalmazhatja. A feladó <közvetlen résztvevő> e számla terhére indítja a VIBER üzenetét.

- **Field 56a: Intermediary**

(Mező 56a: a fizetési megbízást közvetítő hitelintézet)

Ez a mező azt a pénzügyi közvetítő intézményt jelöli, amely a <fogadó> és az 57a mezőben jelölt számlát vezető hitelintézet között helyezkedik el.

Ha a <fogadó> közvetlen résztvevő és a <kedvezményezett> intézmény (58-as mező) számlavezető bankja között nincsen közvetlen számlakapcsolat, akkor a <fogadó> közvetlen résztvevőnél számlát vezető bankot az 56-os – a <kedvezményezett> intézményszámlavezető bankját pedig az 57-es – mezőben kell magadni.

- **A opció** használatakor a <penzügyi intézmény> BIC kódját,
- **D opció** használatakor a mező első sorának a <fogadónál> vezetett <számla_id>-jét, a második sorának pedig opcionálisan a <penzügyi intézmény> nevét kell tartalmaznia.

- **Field 57a Account With Institution**

E mező használata akkor kötelező, ha a fizetési megbízás (58-es mezőben megadott) kedvezményezettje egy – a címzett VIBER <közvetlen résztvevő>-nél számlát vezető - *külföldi* <penzügyi intézmény>-nél vezetett számla. Ez esetben a VIBER üzenet címzettje az 57-es mező alapján beazonosított számla javára fogadja a VIBER üzenetet.

Megjegyzés: A pénzforgalmi jelzőszám első 8 karaktere egyértelműen beazonosítja a fizetési megbízást kapó hitelintézetet, így az 58-es mezőben történő használata esetén az 57a mezőt nem kell kitölteni.

- **A opció** használatakor a <penzügyi intézmény> BIC kódját,
- **D opció** használatakor a mező első sorának a <fogadónál> vezetett <számla_id>-jét, a második sorának pedig opcionálisan a <penzügyi intézmény> nevét kell tartalmaznia.

- **Field 58a: Beneficiary Institution**

(Mező 58a: Kedvezményezett hitelintézet)

Ezt a mezőt a kedvezményezett hitelintézet azonosítására használjuk, ami lehet az üzenet fogadója, vagy a fogadó levelezett hitelintézete (közvetett résztvevő, <penzügyi intézmény>).

- Ha a **kedvezményezett a <fogadó>**, akkor:
 - Az 58A formátum opciót kell használni, azaz a mező a címzett VIBER résztvevő BIC-jét tartalmazza.
- Ha a **kedvezményezett egy <penzügyi intézmény >**, akkor:
 - Az :58A: formátumot célszerű használni akkor, ha a kedvezményezett rendelkezik BIC kóddal.
 - Az :58D: formátumot kell használni abban az esetben, ha a pénzügyi intézménynek nincs BIC kódja az első sorba egy "/" karaktert, majd a kedvezményezett hitelintézet 8 karakter hosszúságú Giro-kódját, vagy 16 vagy 24 karakter hosszúságú számlaszámát (számla id) kell írni. A második sorban a kedvezményezett hitelintézet neve szerepel.

- **Field 72: Sender to Receiver Information**

(Mező 72: Küldőtől a fogadónak)

PVP ügylet esetén a mező kitöltése kötelező.

Az első sorban két '/' között a **PVP** kódszónak kell szerepelnie.

Példa:

'A' Bank MT 202 VIBER megbízást küld 'B' Banknak:

72:/PVP/

'B' Bank MT 202 VIBER megbízást küld 'A' Banknak:

72:/PVP/

- **Field 103 Service code in User Header Block**

Minden VIBER-ben indított üzenet fejrovatának 103 mezőjébe be kell írni a **HUF kódot**. Enélkül a kód nélkül az üzenet nem a SWIFT Y FIN Copy szolgáltatási ágra jut, és nem lesz VIBER üzenet!

- **Field 113: Business priority in User Header Block**

A SWIFT üzenet fejrovatában a 113 mező a megbízás prioritását tartalmazza, mely prioritás által meghatározott sorrendet a CAS a kiegyenlítés során figyelembe vesz. MT 202 bankközi megbízásokhoz a SWIFT üzenet küldője 10-98 nagyságú prioritást rendelhet.

Jelölése: 00XX, ahol XX a prioritás nagyságát jelenti.

Ha az üzenet küldője nem rendel prioritást a megbízáshoz, akkor a CAS rendel hozzá prioritást a beállított alapértelmezés szerint, mely a VIBER esetében közvetlen résztvevők által benyújtott megbízások esetén várhatóan 0098 lesz.

3.6. Példák

A következő példák bemutatják az MT 202 üzenet lehetséges résztvevői kombinációit, a hozzájuk tartozó VIBER szabályokkal együtt annak érdekében, hogy az üzeneteket minden fél automatikusan kezelni tudjon.

A példákban szereplő 16 vagy 24 karakter hosszúságú ügyfél bankszámla számok nem élő számok, így CDV helyességét nem ellenőriztük!

3.6.1. Közvetlen résztvevő pénzt küld egy másik Közvetlen résztvevőnek



Az UniCredit Bank 100.000.000 Ft-ot küld 2021.10.18-i teljesítési nappal 10-es prioritással az OTP Banknak.

Mivel az üzenet küldője azonos az üzenet benyújtójával, ezért az 52a mezőt nem kell kitölteni.

Explanation	Format	Magyarázat
Sender	BACXHUHB	Küldő BIC kódja
Message Type	202	
Receiver	OTPVHUHB	Fogadó BIC kódja
Field 103	HUF	
Field 113	0012	prioritás
Message Text		
Transaction Reference Number	:20:INTERBANK1	
Related Reference	:21:NONREF	nem előző tranzakcióhoz

Explanation	Format	Magyarázat
		kötődik az üzenet
Value Date, Currency Code, Amount	:32A:211018HUF100000000,	
Beneficiary Institution	:58A:OTPVHUB	Mivel a kedvezményezett a fogadó fél, így a fogadó BIC kódját kell beírni.
Sender to Receiver Information	:72:	
End of Message Text/Trailer		

3.6.2. Közvetlen résztvevő pénzt küld egy közvetett résztvevőnek (A)

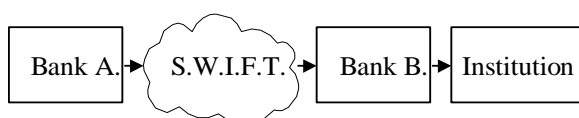

Az UniCredit Bank 100.000.000 Ft-ot utal át az OTP Lakástakarékpénztárnak, - aki az OTP levelezettje -2021.10.18-án prioritás megadása nélkül.

Explanation	Format	Magyarázat
Sender	BACXHUB	Küldő BIC kódja
Message Type	202	
Receiver	OTPVHUB	Fogadó BIC kódja
Field 103	HUF	
Field 113		prioritás
Message Text		
Transaction Reference Number	:20:INTERBANK2	
Related Reference	:21:NONREF	nem előző tranzakcióhoz kötődik az üzenet
Value Date, Currency Code, Amount	:32A:211018HUF100000000,	
Beneficiary Institution	:58D:/88100016 Name	Mivel a kedvezményezett nem a fogadó fél, így az OTP Lakástakarékpénztár giró kódját kell beírni. (88100016)
Sender to Receiver Information	:72:	
End of Message Text/Trailer		

3.6.3. Közvetlen résztvevő pénzt küld egy külföldi pénzügyi intézménynek (B)

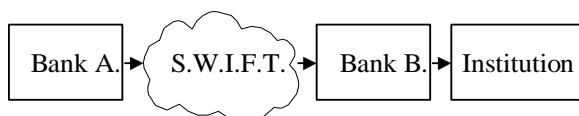

Az UniCredit Bank a Commerzbank Frankfurtnak, - akinek a nostro HUF számláját az ING Bank vezeti-100.000.000 Ft-ot utal át 2021.10.18-án prioritás megadása nélkül.

Explanation	Format	Magyarázat
Sender	BACXHUHB	Küldő BIC kódja
Message Type	202	
Receiver	INGBHUHB	Fogadó BIC kódja
Field 103	HUF	
Field 113		prioritás
Message Text		
Transaction Reference Number	:20:INTERBANK2	
Related Reference	:21:NONREF	nem előző tranzakcióhoz kötődik az üzenet
Value Date, Currency Code, Amount	:32A:211018HUF100000000,	
Beneficiary Institution	:58A:COBADEFF vagy :58D:/13700016-11111111 Name	Mivel a kedvezményezett nem a fogadó fél, így annak BIC kódját, vagy a fogadónál vezetett számlájának számlaszámát és nevét kell beírni.
Sender to Receiver Information	:72:	
End of Message Text/Trailer		

3.6.4. Közvetlen résztvevő pénzt küld egy külföldi pénzügyi intézménynek (C)

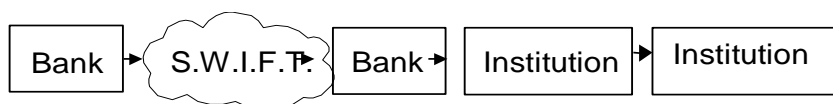

Az UniCredit Bank a Commerzbank Nordennek (BIC kód: COBADEFF283) 100.000.000 Ft-ot utal át 2021.10.18-án prioritás megadása nélkül. Mivel a kedvezményezett hitelintézet nem vezet VIBER résztvevőnél számlát, így a Commerzbank Frankfurt pénzügyi közvetítőként belép az elszámolási folyamatba. A Commerzbank Frankfurt nostro HUF számláját az ING Bank vezeti.

Explanation	Format	Magyarázat
Sender	BACXHUHB	Küldő BIC kódja
Message Type	202	
Receiver	INGBHUHB	Fogadó BIC kódja
Field 103	HUF	
Field 113		prioritás
Message Text		
Transaction Reference Number	:20:INTERBANK2	
Related Reference	:21:NONREF	nem előző tranzakcióhoz kötődik az üzenet
Value Date, Currency Code, Amount	:32A:211018HUF100000000,	
Account With Institution	:57A:COBADEFF	a Commerzbank Norden számláját a Commerzbank Frankfurt vezeti
Beneficiary Institution	:58A:COBADEFF283 vagy :58D:/11422010811111 Name	Mivel a kedvezményezett nem a fogadó fél, így annak BIC kódját, vagy a fogadónál vezetett számlájának számlaszámát és nevét kell beírni.
Sender to Receiver Information	:72:	
End of Message Text/Trailer		

3.6.5. Közvetett résztvevő pénzt utal át egy közvetlen résztvevőnek (A)

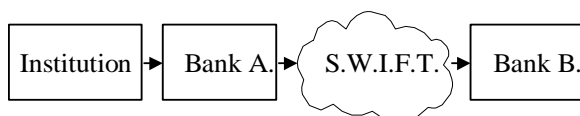

Az OTP Lakástakarékpénztár, mely az OTP Bank levelezettje, a CIB Banknak 2021.10.18-i teljesítési nappal 15-ös prioritással 100.000.000. Ft-ot utal át.

Explanation	Format	Magyarázat
Sender	OTPVHUB	Küldő BIC kódja
Message Type	202	
Receiver	CIBHHUB	Fogadó BIC kódja
Field 103	HUF	
Field 113	0015	prioritás
Message Text		
Transaction Reference Number	:20:INTERBANK3	
Related Reference	:21:NONREF	nem előző tranzakcióhoz kötődik az üzenet
Value Date, Currency Code, Amount	:32A:211018HUF100000000,	
Ordering Institution	:52D:/88100016 Name	Mivel a benyújtó nem a küldő fél, így az OTP Lakástakarékpénztár giró kódját kell beírni. (88100016)
Beneficiary Institution	:58A:CIBHHUB	Mivel a kedvezményezett a fogadó fél, így a fogadó BIC kódját kell beírni.
Sender to Receiver Information	:72:	
End of Message Text/Trailer		

3.6.6. Külföldi pénzügyi intézmény pénzt utal át egy közvetlen résztvevőnek (B)

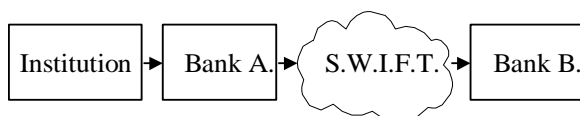

A Société Generale Bank Párizs – mely részére az OTP HUF loro számlát vezet - a CIB Banknak 2021.10.18-i teljesítési nappal 15-ös prioritással 100.000.000. Ft-ot utal át.

Explanation	Format	Magyarázat
Sender	OTPVHUB	Küldő BIC kódja
Message Type	202	
Receiver	CIBHHUB	Fogadó BIC kódja
Field 103	HUF	
Field 113	0015	prioritás
Message Text		
Transaction Reference Number	:20:INTERBANK3	
Related Reference	:21:NONREF	nem előző tranzakcióhoz kötődik az üzenet
Value Date, Currency Code, Amount	:32A:211018HUF100000000,	
Ordering Institution	:52A:SOGEFRPP vagy :52D:/11700012-23657894 Name	Mivel a benyújtó nem a küldő fél, így a BIC kódját, vagy a fogadónál vezetett számlájának számlaszámát és nevét kell beírni.
Beneficiary Institution	:58A:CIBHHUB	Mivel a kedvezményezett a fogadó fél, így a fogadó BIC kódját kell beírni.
Sender to Receiver Information	:72:	
End of Message Text/Trailer		

3.6.7. Közvetett résztvevő pénzt küld egy másik közvetett VIBER résztvevőnek (A)



Az UniCredit Jelzálogbank, mely az UniCredit Bank levelezettje, az OTP Lakástakarékpénztárnak 2021.10.18-i teljesítési nappal 15-ös prioritással 100.000.000. Ft-ot utal át. Az OTP Lakástakarékpénztár az OTP levelezettje.

Explanation	Format	Magyarázat
Sender	BACXHUHB	Küldő BIC kódja
Message Type	202	
Receiver	OTPVHUHB	Fogadó BIC kódja
Field 103	HUF	
Field 113	0015	prioritás
Message Text		
Transaction Reference Number	:20:INTERBANK4	
Related Reference	:21:NONREF	nem előző tranzakcióhoz kötődik az üzenet
Value Date, Currency Code, Amount	:32A:211018HUF100000000,	
Ordering Institution	:52D:/17100009 Name	Mivel a benyújtó nem a küldő fél, így az UniCredit Jelzálogbank giró kódját kell beírni. (17100009)
Beneficiary Institution	:58D:/88100016 Name vagy :58D:/11774299-12345678 Name	Mivel a kedvezményezett nem a fogadó fél, így az OTP Lakástakarékpénztár giró kódját (88100016), vagy számlaszámát és nevét kell beírni.
Sender to Receiver Information	:72:	
End of Message Text/Trailer		



Az UniCredit Jelzálogbank, mely az UniCredit Bank levelezettje, a Nagykátai Takarékszövetkezetnek 2021.10.18-i teljesítési nappal 15-ös prioritással 100.000.000. Ft-ot utal át. A Nagykátai takszöv. az MNB levelezettje. A Nagykátai Takszöv. non-connected BIC kódja: KATAHUH1 (Ez nem valós példa, az MNB nem nyújt levelezőbanki szolgáltatást.)

Explanation	Format	Magyarázat
Sender	BACXHUHB	Küldő BIC kódja
Message Type	202	
Receiver	MANEHUHH	Fogadó BIC kódja
Field 103	HUF	
Field 113	0015	prioritás
Message Text		
Transaction Reference Number	:20:INTERBANK4	
Related Reference	:21:NONREF	nem előző tranzakcióhoz kötődik az üzenet
Value Date, Currency Code, Amount	:32A:211018HUF100000000,	
Ordering Institution	:52D:/17100009 UniCredit Jelzálogbank	Mivel a benyújtó nem a küldő fél, így az UniCredit Jelzálogbank giro kódját és nevét írjuk ide
Beneficiary Institution	:58A:KATAHUH1	Mivel a kedvezményezett nem a fogadó fél, így a Nagykátai takszöv BIC kódját kell beírni.
Sender to Receiver Information	:72:	
End of Message Text/Trailer		

3.6.8. Külföldi pénzügyi intézmény pénzt küld egy másik külföldi pénzügyi intézménynek (B)



A Soci t  Generale Bank P rizs – mely r sz re az OTP HUF loro s aml t vezet 2021.10.18-i teljesit si nappal 15- s priorit ssal 100.000.000. Ft-ot utal  t a Commerzbank Frankfurt r sz re, melynek HUF nostro s aml j t az ING Bank vezet.

Explanation	Format	Magyarázat
Sender	OTPVHUHB	K�ld� BIC k�dj�
Message Type	202	
Receiver	INGBHUHB	Fogad� BIC k�dj�
Field 103	HUF	
Field 113	0015	priorit�s
Message Text		
Transaction Reference Number	:20:INTERBANK4	
Related Reference	:21:NONREF	nem el�z� tranzakci�hoz k�t�dik az �zenet
Value Date, Currency Code, Amount	:32A:211018HUF100000000,	
Ordering Institution	:52A:SOGEFRPP vagy :52D:/11700012-23657894 Name	Mivel a beny�jt� nem a k�ld� f�l, �gy annak BIC k�dj�t vagy a fogad�n�l vezetett s�aml�j�nak s�amlasz�m�t �rjuk ide
Beneficiary Institution	:58A:COBADEFF vagy :58D:/ 13700016-12345678 Name	Mivel a kedvezm�nyezett nem a fogad� f�l, �gy annak BIC k�dj�t vagy a fogad�n�l vezetett s�aml�j�nak s�amlasz�m�t kell be�rni.
End of Message Text/Trailer		

3.6.9. Bankközi megbízás PVP ügyletként történő küldése

Citibank Europe plc Magyarországi Fióktelepe 22-es prioritással 8.000.000 Ft-ot küld 2021.10.18-án Raiffeisen Bank Zrt. javára.

Explanation	Format	Magyarázat
Sender	CITIHUHB	Küldő BIC kódja
Message Type	202	
Receiver	UBRTHUHB	Fogadó BIC kódja
Field 103	HUF	
Priority Field 113	0022	prioritás
Message Text		
Sender's Reference	:20:368457	
Related Reference	:21:123456	Itt kell szerepelnie a PVP ügylet közös azonosítójának.
Value Date, Currency Code, Interbank Settled Amount	:32A:211018HUF8000000,	
Beneficiary Institution	:58A:/UBRTHUHBXXX	
Sender To Receiver	:72:/PVP/	Ennek a mezőnek az első sorában /PVP/ kódszónak kell szerepelnie.
End of Message Text/Trailer		

Raiffeisen Bank Zrt. 30-as prioritással 2.500.000 Ft-ot küld 2021.10.18-án Citibank Europe plc Magyarországi Fióktelepe javára.

Explanation	Format	Magyarázat
Sender	UBRTHUHB	Küldő BIC kódja
Message Type	202	
Receiver	CITIHUHB	Fogadó BIC kódja
Field 103	HUF	
Priority Field 113	0030	prioritás
Message Text		
Sender's Reference	:20:4387647598	
Related Reference	:21:123456	Itt kell szerepelnie a PVP ügylet közös azonosítójának.
Value Date, Currency Code, Interbank Settled Amount	:32A:211018HUF2500000,	

Explanation	Format	Magyarázat
Beneficiary Institution	:58A:/CITIHUHBXXX	
Sender To Receiver	:72:/PVP/	Ennek a mezőnek az első sorában /PVP/ kódszónak kell szerepelnie.
End of Message Text/Trailer		

3.6.10. Likviditáslekötő betét kifizetése lejáratkor

A Raiffeisen Bankot az MNB MT202 üzenettel értesíti a Likviditáslekötő betét 2022.11.06-ai lejáratáról és a betét összegének (tőke 2.500.000 Ft +kamat 500.000 Ft.) a pénzforgalmi számlára történő jóváírásáról.

Explanation	Format	Magyarázat
Sender	MANEHUHH	Küldő BIC kódja
Message Type	202	
Receiver	UBRTHUHB	Fogadó BIC kódja
Field 103	HUF	
Priority Field 113	0020	prioritás
Message Text		
Sender's Reference	:20:4387647598	A betételhelyezés tranzakciószáma, betételhelyezéskor az MT900 üzenet 72 mezőjében szereplő MNB tranzakció azonosító
Related Reference	:21:LOANADM	Hosszú lejáratú fedezett hitel vagy likviditáslekötő betét ügylet MNB azonosítója
Value Date, Currency Code, Interbank Settled Amount	:32A:221106HUF3000000,	
Ordering Institution	:52A:MANEHUHBXXX	
Beneficiary Institution	:58A:UBRTHUHBXXX	
Sender To Receiver	:72:/LONGDEPO/	Ennek a mezőnek az első sorában /LONGDEPO/ kódszónak kell szerepelnie.
End of Message Text/Trailer		

3.7. MT 202COV

Ezen üzenet használata kötelező, amennyiben az MT 103 típusú ügyfél fizetési megbízások fedezetét levelező banki szolgáltatás keretében nem VIBER fizetési megbízásként továbbítják. Az üzenet kitöltésekor a SWIFT szabványkönyv szabályait kell alkalmazni.

Az MT 202COV üzenetben a User Header, block 3, 119-es mező formátuma = {3:{{119:COV}}}

Formátum-specifikáció:

Status	Tag	Field Name	Contents/Options
Mandatory sequence A General information			
M	20	Transaction reference number	16x
M	21	Related reference	16x
O	13C	Time indication	/8c/4!n1lx4!n
M	32A	Value date, Currency code, Amount	6!n3!a15d
O	52a	Ordering institution	A or D
O	53a	Sender's Correspondent	A, B or D
O	54a	Receiver's Correspondent	A, B or D
O	56a	Intermediary	A or D
O	57a	Account with institution	A, B or D
M	58a	Beneficiary institution	A or D
O	72	Sender to receiver information	6*35x
Mandatory sequence B Underlying customer credit transfer details			
M	50a	Ordering customer	A, F or K
O	52a	Ordering institution	A or D
O	56a	Intermediary institution	A,C or D
O	57a	Account with institution	A, B, C or D
M	59a	Beneficiary customer	A, F** or no letter option
O	70	Details of Payment	4*35x
O	72	Sender to receiver information	6*35x
O	33B	Currency/instructed amount	3!a15d
M = Mandatory O = Optional ** 2015. november 23-tól lép hatályba			

4. MT 900 ÉS MT 910: TERHELÉSI ÉS JÓVÁÍRÁSI ÉRTESETÉS

4.1. Tartalom

MT 900 típusú SWIFT üzenetet a CAS állítja elő, mely segítségével visszaigazolja a számlaátvezetés által megterhelt félnek (debit party), hogy bankszámláját megterhelték az MNB által kezdeményezett számlaátvezetések, a KELER által benyújtott kiegyenlítési megbízás, vagy a GIRO Zrt. által benyújtott fizetési és kiegyenlítési megbízás alapján. (lásd account transfer)

MT 910 típusú SWIFT üzenetet a CAS állítja elő, mely segítségével visszaigazolja a számlaátvezetés által jóváírt félnek (credit party), hogy bankszámláját jóváírták az MNB által kezdeményezett számlaátvezetések, a KELER által benyújtott kiegyenlítési megbízás, vagy a GIRO Zrt. által benyújtott fizetési és kiegyenlítési megbízás alapján. (lásd account transfer)

Pontos definíciót lásd: [<account_transfer>](#) [<account_tr>](#) címszó alatt.

4.2. Az MT 900 és MT 910 üzenetek közvetlen résztvevői

A következő táblázat az MT 900 és MT 910-es üzenetek közvetlen résztvevőit mutatja be.

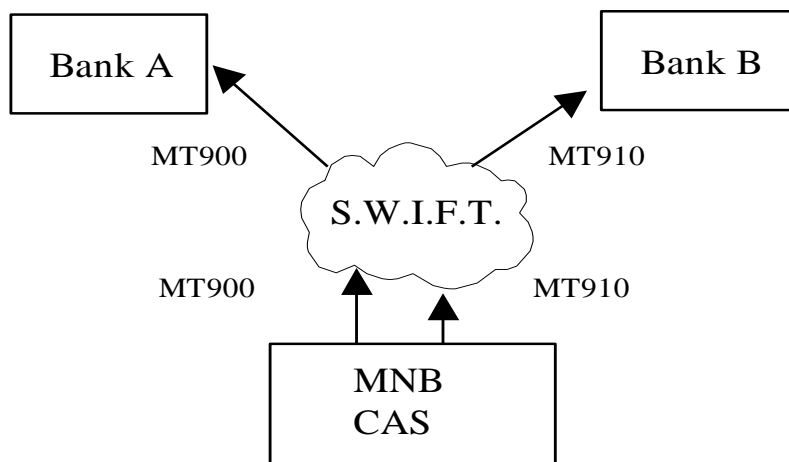

Bank A= a megterhelt fél (debit party)

Bank B= a jóváírt fél (credit party)

4.3. MT 900: Terhelési értesítés

4.3.1. Tartalom

Ezen üzenetet a CAS generálja annak érdekében, hogy az üzenet fogadóját értesítse arról, hogy számláját <account_transfer> következtében megterhelték.

4.3.2. Formátum-specifikáció

A SWIFT formátum-specifikációt az alábbi ábra tartalmazza. További részletek a SWIFT Felhasználói Kézikönyvben találhatóak.

M/O	Tag	Field Name	Content/Options
M	20	Transaction Reference Number	16x
M	21	Related Reference	16x
M	25	Account Identification	35x
M	32A	Value Date, Currency Code, Amount	6!n3!a15d
O	52a	Ordering Institution	A or D
O	72	Sender to Receiver Information	6*35x

4.3.3. Feltételes mezőszabályok

A SWIFT szabványok szerint.

4.3.4. Mező-specifikáció

Ezen üzeneten belül a BIC kódokat mindig X-ek használatával ki kell egészíteni 11 karakter hosszúságúra!

- **Field 20: Transaction Reference Number**

(Mező 20: Tranzakció hivatkozási szám)

Fontos, hogy az adott BIC által küldött valamennyi üzenetnél a mező és az üzenettípus kombinációjának egyedinek kell lennie egy munkanapon belül. A TRN maximum 16 karakter hosszúságú kód.

- **Field 21: Related Reference**

(Mező 21: Kapcsolódó referencia)

A KELER Általános Üzletszabályzata alapján a KELER által benyújtott kiegyenlítési megbízások esetében ez a mező a KELER által benyújtott kiegyenlítési megbízás TRN kódját tartalmazza.

A BKR napközbeni többszöri elszámolás kiegyenlítésével és az azonnali átvezetéssel kapcsolatos terhelési értesítésekben ez a mező a GIRO Zrt. által indított fizetési és kiegyenlítési megbízás TRN kódját tartalmazza.

Az MNB által benyújtott számlaátvezetés account transfer esetében ez a mező ezen account transfer TRN kódját tartalmazza.

- **Field 25: Account Identification**

(Mező 25: Számlaazonosítás)

Ez a mező a megterhelt fél (debit party) BIC-jét tartalmazza.

- **Field 32A: Value Date, Currency Code, Amount**

(Mező 32A: Teljesítési nap, Devizanem, Összeg)

- **Field 72: Sender to Receiver Information**

(Mező 72: Küldő fogadó információ)

- Az **első sor** mindig a következő kulcs_szót (code_word) tartalmazza:
 - /CNTRPTY/, melyet a jóváírt fél BIC-je követ.
- A **második sor** a következő lehetőségek egyikét kell, hogy tartalmazza:
 - /kulcs_szó/, amely az MNB által definiált, lenti táblázat szerinti kulcs_szavak valamelyike.
 - //account_id (számla-id), amely az üzenet fogadójának azon számláját azonosítja, amelyre az MT 900 típusú üzenet vonatkozik; (ez jelenleg MNB specifikus)
 - Ha a sor nem "/"-el kezdődik, ekkor az üzenetet a fogadó fél manuálisan könyveli tovább.
- A **harmadik sor** PVP megbízás esetén az /RRN/ kódszó, amit a közös azonosító követ.
- Az **ötödik sor** az azonnali számla kamatelszámolás esetén az azonnali számla száma

A KELER a következő kulcs_szavakat használja kiegyenlítési megbízásainál:

Kulcs_szavak	Definíció
/SECURITY/	BÉT-n kötött Aukciós ügyletek kiegyenlítése DVP elven
/SECURITY/	BÉT-n kötött Fixáras ügyletek kiegyenlítése DVP elven
/SECURITY/	Multinet függőben maradt mennyiségre vonatkozó kiegyenlítési eljárás DVP elven
/SECURITY/	FISZER - Derivatív ügyletek fizikai szállítása értékpapír kiegyenlítése DVP elven
/SECURITY/	Elsődleges értékpapír forgalmazó piaci ügyletek DVP elven
/SECURITY/	Befektetési jegy napi törlés, DVP elven
/SECURITY/	Befektetési jegy napi rábocsátás, DVP elven
/SECURITY/	DVP tranzakció
/SECURITY/	Értékpapír mozgás nélküli pénzkiegyenlítési tranzakció multinet pénzoldali kiegyenlítése céljából
/SECURITY/	Értékpapír mozgás nélküli pénzkiegyenlítési tranzakció pénzbírság kiegyenlítése céljából
/KIFIZET/	Értékpapír társasági eseményei utáni kifizetés, Kibocsát: Magyar Állam
/DAUKCIO/	Elsődleges értékpapír forgalmazó piaci ügyletek DVP elven, ha értékpapír kibocsátó a Magyar Nemzeti Bank
/REPO/	REPO-szállításos induló láb és lejáró láb
/HAT/	BÉT-n kötött Derivatív ügyletek pénzügyi kiegyenlítése
/KGA/	BÉT Derivatív ügyletekhez kapcsolódó garancia alap pénzügyi kiegyenlítése
/NET/	BÉT-n kötött Multinet ügyletek pénzügyi kiegyenlítése
/TEA/	BÉT Multinet ügyletekhez kapcsolódó garancia alap pénzügyi kiegyenlítése

A következő kulcs_szavakat használja az MNB:

Kulcs_szavak	Definíció
/START/	Napnyitás
/DEPO/	O/N betételhelyezéskor
/2WBETET/	Kéthetes betételhelyezéskor
/3MBETET/	három hónapos betételhelyezéskor
/CASH/	Készpénzes ügylet esetén
/DEVIZA/	Deviza tranzakciók esetén
/DEVDIJ/	Devizaforgalmi ügyletekből származó VIBER tranzakciókkal kapcsolatos

	költségek, díjak
/VISACARD/	VISA Bankkártya elszámolás teljesítések
/MASTCARD/	MasterCard Bankkártya elszámolás teljesítések
/PVP/	PVP megbízás
/IG2MNB/	Rendkívüli helyzetben az MNB által a BKR napközbeni többszöri elszámolás nettó pozíciójának könyvelése
/RAFRLAN/	Azonnali hiteltörlesztés
/RAFRCHEG/	Azonnali hiteldíj: az Azonnali hitel folyósítására jogosult, de Azonnali kiegészítő hitel folyósítására nem jogosult ügyfelek esetén
/AFRINTNE/	Azonnali számla negatív kamatelszámolás
/LONGDEPO/	Likviditáslektő betét elhelyezés

A következő kulcs_szavakat használja a GIRO Zrt. a BKR napközbeni többszöri elszámolásnál, valamint az azonnali átvezetésnél:

Kulcs_szavak	Definíció
/IG2CCOLL/	BKR napközbeni többszöri elszámolás kiegyenlítés, fedezeti összeg lehívása
/IG2FUNDT/	BKR napközbeni többszöri elszámolás kiegyenlítés, pozitív és nulla, ciklus záró-egyenleg jóváírása
/IG2RFUND/	BKR napközbeni többszöri elszámolás kiegyenlítés, a már begyűjtött fedezeti összeg visszavezetése (semmis elszámolás)
/AFRCCOLL/	azonnali átvezetés: fedezetlehívás

- A BKR napközbeni többszöri elszámolás során a GIRO Zrt. által indított, fedezeti összeg lehívás esetében a 72-es mező felépítése:
 - Az **első sor** mindig a következő kulcs_szó t (code_word) tartalmazza:
 - /CNTRPRTY/, melyet a jóváírt fél BIC-je követ
 - A **második sor**:
 - /kulcs_szó/ (IG2CCOLL) + IG2 session szám

A GIRO Zrt. ciklus záróegyenleg átvezetés terhelésről MT 900 üzenetben értesül - a kulcs_szó IG2FUNDT.

- GIRO Zrt. által indított, azonnali átvezetés fedezeti lehívás esetében a 72-es mező felépítése:
 - Az **első sor** mindig a következő kulcs_szót (code_word) tartalmazza:
 - /CNTRPRTY/, melyet a jóváírt fél BIC-je követ
 - A **második sor**:
 - /AFRCCOLL/, melyet az érintett közvetlen résztvevő BIC kódja követ

Az IG2CCOLL és AFRCCOLL kulcs_szót tartalmazó MT 900 típusú üzenetek esetében a 3, 4., és az 5. sor nem jelenik meg.

4.4. MT 910: Jóváírási értesítés

4.4.1. Tartalom

Ezt az üzenetet a CAS állítja elő, mely segítségével visszaigazolja az üzenet fogadójának, hogy számláját jóváírták egy account transfer következtében.

4.4.2. Formátum-specifikáció

Alább látható a SWIFT formátum-specifikáció. További részletek a SWIFT Felhasználói Kézikönyvben találhatóak.

M/O	Tag	Field Name	Content/Options
M	20	Transaction Reference Number	16x
M	21	Related Reference	16x
M	25	Account Identification	35x
M	32A	Value Date, Currency Code, Amount	6!n3!a15d
O	50a	Ordering Customer	A, F or K
O	52a	Ordering Institution	A or D
O	56a	Intermediary	A or D
O	72	Sender to Receiver Information	6*35x

4.4.3. Feltételes mezőszabályok

A SWIFT szabványok szerint.

4.4.4. Mező-specifikáció

Ezen üzeneten belül a BIC kódokat mindig X-ek használatával ki kell egészíteni 11 karakter hosszúságúra!

- **Field 20: Transaction Reference Number**

(Mező 20: Tranzakció hivatkozási szám)

Fontos, hogy az adott BIC által küldött valamennyi üzenetnél a mező és az üzenettípus kombinációjának egyedinek kell lennie egy munkanapon belül. A TRN maximum 16 karakter hosszúságú kód.

- **Field 21: Related Reference**

(Mező 21: Kapcsolódó referencia)

A KELER által benyújtott kiegyenlítési megbízások esetében ez a mező a KELER által benyújtott kiegyenlítési megbízás TRN kódját tartalmazza.

A BKR napközbeni többszöri elszámolás kiegyenlítésével és az azonnali átvezetéssel kapcsolatos jóváírási értesítésekben ez a mező a GIRO Zrt. által indított kiegyenlítési és fizetési megbízás TRN kódját tartalmazza.

Az MNB által benyújtott account transfer esetében ez a mező ezen account transfer TRN kódját tartalmazza.

- **Field 25: Account Identification**

(Mező 25: Számlazonosítás)

Ez a mező a jóváírt fél (credit party) BIC-jét tartalmazza.

- **Field 32A: Value Date, Currency Code, Amount**

(Mező 32A: Teljesítési nap, Devizanem, Összeg)

- **Field 50a: Ordering Customer lásd 3.5. Fejezet**

- **Field 52a: Ordering Institution**

(Mező 52a: Az account transfert benyújtó intézmény)

Ezen mező azt a közvetlen résztvevőt definiálja BIC kódjának megadásával, aki a jóváírást eredményező fizetési megbízást benyújtotta. A VIBER esetében csak az MNB - számlaátvezetés céljából -, a KELER - KELER Általános Üzletszabályzat (KELEE ÁÜSZ) szerinti kiegyenlítés megbízások elszámolására - és a GIRO Zrt. – a BKR napközbeni többszöri elszámolás kiegyenlítésre, valamint az azonnali átvezetés céljából - nyújthat be account transfert eredményező kiegyenlítési és fizetési megbízásokat. Az üzenet a mezőt a „D” opció szerint használja. Ennek alapján az 52D mező az MNB (MANEHU2AXXX), a KELER (KELRHUHBXXX), a GIRO Zrt. (GHUNHUHBGIR) vagy a gyűjtőszámla (MANEHUHHAFR) BIC-jét tartalmazza.

- **Field 72: Sender to Receiver Information**

(Mező 72: Küldő fogadó információ)

- Az **első sor** mindig a következő kulcs_szót (code_word) tartalmazza:
 - /CNTRPRTY/, melyet a megterhelt fél BIC-je követ.
- A **második sor** a következő lehetőségek egyikét kell, hogy tartalmazza:
 - /kulcs_szó/, amely az MNB által definiált kulcs_szavak valamelyike, melyet az MT 910 típusú üzenet fogadója számlájának azonosítására használhat
 - //account_id (számla-id), amely az üzenet fogadójának azon számláját azonosítja, amelyre az MT 900 típusú üzenet vonatkozik; (ez jelenleg MNB specifikus)
 - Ha a második sor nem "/"-el kezdődik, ekkor az üzenetet a fogadó fél manuálisan könyveli tovább.
- A **harmadik sor** PVP ügylet esetén az /RRN/ kódszó, amit a közös azonosító követ.
- Az **ötödik sor** az azonnali számla kamatelszámolás esetén az azonnali számla száma

A következő kód szavakat használja a KELER

Kulcs_szavak	Definíció
/SECURITY/	BÉT-n kötött Aukciós ügyletek kiegyenlítése DVP elven
/SECURITY/	BÉT-n kötött Fixáras ügyletek kiegyenlítése DVP elven
/SECURITY/	Multinet függőben maradt mennyiségre vonatkozó kiegyenlítési eljárás DVP elven
/SECURITY/	FISZER - Derivatív ügyletek fizikai szállítása értékpapír kiegyenlítése DVP elven
/SECURITY/	Elsődleges értékpapír forgalmazó piaci ügyletek DVP elven
/SECURITY/	Befektetési jegy napi törlés, DVP elven
/SECURITY/	Befektetési jegy napi rábocsátás, DVP elven
/SECURITY/	DVP tranzakció
/SECURITY/	Értékpapír mozgás nélküli pénzkiegyenlítési tranzakció multinet pénzoldali kiegyenlítése céljából
/SECURITY/	Értékpapír mozgás nélküli pénzkiegyenlítési tranzakció pénzbírság kiegyenlítése céljából
/KIFIZET/	Értékpapír társasági eseményei utáni kifizetés, Kibocsát: Magyar Állam

/DAUKCIO/	Elsődleges értékpapír forgalmazó piaci ügyletek DVP elven, ha értékpapír kibocsátó a Magyar Nemzeti Bank
/REPO/	REPO-szállításos induló láb és lejáró láb
/HAT/	BÉT-n kötött Derivatív ügyletek pénzügyi kiegyenlítése
/KGA/	BÉT Derivatív ügyletekhez kapcsolódó garancia alap pénzügyi kiegyenlítése
/NET/	BÉT-n kötött Multinet ügyletek pénzügyi kiegyenlítése
/TEA/	BÉT Multinet ügyletekhez kapcsolódó garancia alap pénzügyi kiegyenlítése

A következő kulcs_szavakat használja az MNB:

Kulcs_szavak	Definíció
/START/	Napnyitás
/DEPO/	O/N betételhelyezéskor
/2WBETET/	Kéthetes betételhelyezéskor
/3MBETET/	Három hónapos betételhelyezéskor
/CASH/	Készpénzes ügylet esetén
/DEVIZA/	Deviza tranzakciók esetén
/DEVDIJ/	Devizaforgalmi ügyletekből származó VIBER tranzakciókkal kapcsolatos költségek, díjak
/VISACARD/	VISA Bankkártya elszámolás teljesítésekor
/MASTCARD/	MasterCard Bankkártya elszámolás teljesítésekor
/PVP/	PVP megbízás
/IG2MNB/	Rendkívüli helyzetben az MNB által a BKR napközbeni többszöri elszámolás nettó pozíciójának könyvelése
/AFRINTPO/	Azonnali számla pozitív kamatelszámolás
/LONGDEPO/	Likvidációsleköttő betét elhelyezés

A következő kulcs_szavakat használja a GIRO Zrt. a BKR napközbeni többszöri elszámolás keretében benyújtott kiegyenlítési, valamint az azonnali átvezetés érdekében a fizetési megbízáson:

Kulcs_szavak	Definíció
/IG2FUNDT/	BKR napközbeni többszöri elszámolás kiegyenlítése, nulla és pozitív ciklus záróegyenleg jóváírása
/IG2CCOLL/	BKR napközbeni többszöri elszámolás kiegyenlítés, fedezeti összeg lehívása
/IG2RFUND/	BKR napközbeni többszöri elszámolás kiegyenlítés, a már begyűjtött fedezeti összeg visszavezetése (semmis elszámolás)
/AFRFUNDT/	azonnali átvezetés: fedezeti összeg visszavezetése

- A BKR napközbeni többszöri elszámolás során a GIRO Zrt. által indított, ciklus záróegyenleg átvezetés esetében a 72-es mező felépítése:

- Az **első sor** mindig a következő kulcs_szó t (code_word) tartalmazza:

- /CNTRPRTY/, melyet a megterhelt fél BIC-je követ

- A **második sor**:

- /kulcs_szó/ (IG2FUNDT) + IG2 session szám

- A harmadik sor: //nyitóegyenleg (a ciklus kezdetén lehívott összeg),

- A negyedik sor: //összes küldés,

- Az ötödik sor://összes fogadás,

A ciklus záróegyenlegének átvezetésénél a VIBER által kiadott üzenetek mindig az IG2FUNDT kulcs_szót tartalmazzák, a banki jóváírásról értesítő MT 910. A GIRO Zrt. ciklus záróegyenleg átvezetés jóváírásról MT 910 üzenetben értesül - a kulcs_szó IG2CCOLL.

Semmis elszámolás esetén – amikor a GIRO Zrt. az általa már lehívott fedezetet visszavezeti – a kiegyenlítési megbízás 72-es mezőjének felépítése:

- Az **első sor** mindig a következő kulcs_szót (code_word) tartalmazza:

- /CNTRPRTY/, melyet a megterhelt fél BIC-je követ

- A **második sor** a következő lehetőségek egyikét kell, hogy tartalmazza:

- /kulcs_szó/ (IG2RFUND)

- A harmadik sor: //lehívott fedezeti összeg,

- A negyedik sor: //0,

- Az ötödik sor://0,

- GIRO Zrt. által indított, azonnali átvezetés fedezeti összeg visszavezetés esetében a 72-es mező felépítése:

- Az **első sor** mindig a következő kulcs_szót (code_word) tartalmazza:

- /CNTRPRTY/, melyet a jóváírt fél BIC-je követ

- A **második sor**:

- /AFRFUNDT/, melyet az érintett rendszertag BIC kódja követ

Az IG2FUNDT és AFRFUNDT kulcs_szót tartalmazó MT 910 típusú üzenetek esetében a 3, 4., és az 5. sor nem jelenik meg.

4.4.5. Példa MNB általi számlák közötti átvezetésre

Az MNB két bank számlája közötti átvezetés pl: hibajavítás miatt az OTP Bank **MT 900 terhelési értesítést** kap arról, hogy számláját 100.000.000 Ft-tal 2021.10.18-án az MNB megterhelte az UniCredit Bank javára.

Explanation	Format	Magyarázat
Sender	MANEHU2A	A küldő BIC-je
Message Type	900	
Receiver	OTPVHUB	A fogadó BIC-je
Message Text		
Transaction Reference Number	:20:TRN	
Related Reference	:21:REF1925	
Account Identification	:25:OTPVHUBXXX	A megterhelt fél BIC-je
Value Date, Currency Code, Amount	:32A:211018HUF100000000,	
Sender to Receiver Information	:72:/CNTRPTY/BACXHUBXXX	A számlaátvezetés során jóváírt fél (UniCredit Bank) BIC-je,
End of Message Text/Trailer		

Ugyanezen ügyletről az UniCredit Bank **MT 910 jóváírási értesítést** kap arról, hogy számláját jóváírták a fenti összeggel.

Explanation	Format	Magyarázat
Sender	MANEHU2A	A küldő BIC-je
Message Type	910	
Receiver	BACXHUB	A fogadó BIC-je
Message Text		
Transaction Reference Number	:20:TRN	
Related Reference	:21:REF1925	
Account Identification	:25:BACXHUBXXX	A jóváírt fél BIC-je
Value Date, Currency Code, Amount	:32A:211018HUF100000000,	
Ordering Institution	:52D:MANEHU2AXXX	
Sender to Receiver Information	:72:/CNTRPTY/OTPVHUBXXX	A számlaátvezetés során megterhelt fél (OTP Bank) BIC-je,
End of Message Text/Trailer		

4.4.6. Példa MÁK ügyfél deviza átutalásra

A MÁK ügyfél - Gödöllői Agrártudományi Egyetem - K2 1677697 bizonylatszámú, EUR 198,00 összegű devizaátutalási megbízását, a European Association for Cardio-Thoracic Surgery javára, "INV.NR.012345 67890123456123456" közleménnyel az MNB-hez papíron nyújtotta be. Az MNB elvégezte az átvezetést, melyről a MÁK **MT 900 terhelési értesítést** kap. A számláját 48.397 Ft-tal 2003.02.26-án az MNB megterhelte.

Explanation	Format	Magyarázat
Sender	MANEHU2A	A küldő BIC-je
Message Type	900	
Receiver	HUSTHUB	A fogadó BIC-je
Message Text		
Transaction Reference Number	:20:TRN12	
Related Reference	:21:CUST03	
Account Identification	:25:HUSTHUBXXX	A megterhelt fél BIC-je
Value Date, Currency Code, Amount	:32A:030226HUF48397,	
Sender to Receiver Information	:72:/CNTRPTY/MANEHUHHXX /DEVIZA/100320000149186900000000 /Gödöllői Agrártudományi Egyetem /1677697/151EU83830/240,72 /EUR198,00/INV.NR.01234567890123456 /123456	A számlátvezetés során jóváírt fél BIC-je, Kódszó (ügylet típusa)/ megbízó számlaszáma;/ Megbízó neve bizonylatsorszám/ügyletszám/árfolyam/ devizanem és összeg/Közlemény /Közlemény folytatás
End of Message Text/Trailer		

4.4.7. Példa a KELER által benyújtott kiegyenlítési megbízás pénzüldali elszámolására és teljesítésére

A KELER által benyújtott kiegyenlítési megbízás pénzüldali elszámolása és teljesítése után az OTP Bank **MT 900 típusú SWIFT üzenet útján terhelési értesítést** kap, amelyben a jóváírt fél ING Bank esetében kód szó specifikálja a kiegyenlítési megbízást (security).

Explanation	Format	Magyarázat
Sender	MANEHU2A	A küldő BIC-je
Message Type	900	
Receiver	OTPVHUB	A fogadó BIC-je
Message Text		
Transaction Reference Number	:20:TRN	
Related Reference	:21:REFSEC01	
Account Identification	:25:OTPVHUBXXX	A megterhelt fél BIC-je
Value Date, Currency Code, Amount	:32A:211018HUF100000000,	

Explanation	Format	Magyarázat
Sender to Receiver Information	:72:/CNTRPRTY/INGBHUHBXXX /SECURITY/ HU0000111222 //19017004-00201373-00000000 //TAG:0348 //19017004-00201177-00000000 //TAG:0410	A számlaátvezetés során jóváírt fél BIC-je, illetve a kódszó (ügylettípus)/ISIN /jóváírandó banszámla /jóváírandó ép. számla /terhelendő bankszámla /terhelendő ép. számla
End of Message Text/Trailer		

ING Bank **MT 910 jóváírási értesítést** kap, amelyben a megterhelt fél esetében (OTP Bank) kód szó specifikálja a megbízást (security).

Explanation	Format	Magyarázat
Sender	MANEHU2A	A küldő BIC-je
Message Type	910	
Receiver	INGBHUHB	A fogadó BIC-je
Message Text		
Transaction Reference Number	:20:TRN	
Related Reference	:21:REFSEC01	
Account Identification	:25:INGBHUHBXXX	A jóváírt fél BIC-je
Value Date, Currency Code, Amount	:32A:211018HUF100000000,	
Ordering Institution	:52D:KELRHUHBXXX	
Sender to Receiver Information	:72:/CNTRPRTY/OTPVHUHBXXX /SECURITY/ HU0000111222 //19017004-00201373-00000000 //TAG:0348 //19017004-00201177-00000000 //TAG:0410	A számlaátvezetés során megterhelt fél BIC-je (ügylettípus)/ISIN /jóváírandó bankszámla /jóváírandó ép. számla /terhelendő bankszámla /terhelendő ép. számla
End of Message Text/Trail		

4.4.8. Példa a napközbeni többszöri elszámolás kiegyenlítésére

A GIRO Zrt. által benyújtott BKR napközbeni többszöri elszámolás kiegyenlítés keretében az 1. ciklusban 100 Ft. fedezeti összeg lehívása után az OTP Bank **MT 900 terhelési értesítést** kap, melyben a jóváírt fél a GIRO Zrt. technikai számla, és a kód szó az IG2CCOLL.

Explanation	Format	Magyarázat
Sender	MANEHU2A	A küldő BIC-je
Message Type	900	
Receiver	OTPVHUHB	A fogadó BIC-je
Message Text		
Transaction Reference Number	:20:TRN	
Related Reference	:21:REFSEC012	
Account Identification	:25:OTPVHUHBXXX	A megterhelt fél BIC-je
Value Date, Currency Code, Amount	:32A:211018HUF100,	
Sender to Receiver Information	:72:/CNTRPRTY/GHUNHUHBXXX /IG2CCOLL/session01	A számlaátvezetés során jóváírt fél BIC-je, /kódszó/+elszámolási ciklus száma
End of Message Text/Trailer		

A GIRO Zrt. **MT 910 jóváírási értesítést** kap, melyben a megterhelt fél az OTP Bank és a kód szó az IG2CCOLL.

Explanation	Format	Magyarázat
Sender	MANEHU2A	A küldő BIC-je
Message Type	910	
Receiver	GHUNHUHBXXX	A fogadó BIC-je
Message Text		
Transaction Reference Number	:20:TRN	
Related Reference	:21:REFSEC012	
Account Identification	:25:GHUNHUHBXXX	A jóváírt fél BIC-je
Value Date, Currency Code, Amount	:32A:211018HUF100,	
Ordering Institution	:52D:GHUNHUBGIR	
Sender to Receiver Information	:72:/CNTRPRTY/OTPVHUHBXXX /IG2CCOLL/session01	A számlaátvezetés során megterhelt fél BIC-je /kódszó/+elszámolási ciklus száma
End of Message Text/Trail		

4.4.9. Példa a BKR napközbeni többszöri elszámolás ciklus záróegyenleg átvezetésére

Az első elszámolási ciklus végén a GIRO Zrt. az elszámolási ciklus 0 összegű záróegyenlegét jóváíró kiegyenlítési megbízást nyújt be a VIBER-be az OTP Bank javára, melynek elszámolás és teljesítéséről a GIRO Zrt. **MT 900 terhelési értesítést**, a jóváírt OTP Bank **MT 910 jóváírási értesítést** kap. Mindkét megbízás esetében a kód szó IG2FUNDT. Nyitó egyenleg 100Ft, összes küldés 300Ft, összes fogadás 200Ft.

A GIRO Zrt. MT 900 terhelési értesítése:

Explanation	Format	Magyarázat
Sender	MANEHU2A	A küldő BIC-je
Message Type	900	
Receiver	GHUNHUHB	A fogadó BIC-je
Message Text		
Transaction Reference Number	:20:TRN	
Related Reference	:21:REFSEC012	
Account Identification	:25:GHUNHUHBXXX	A megterhelt fél BIC-je
Value Date, Currency Code, Amount	:32A:211018HUF0,	
Sender to Receiver Information	:72:/CNTRPRTY/OTPVHUHBXXX /IG2FUNDT/session01 //100, //300, //200,	A számlaátvezetés során jóváírt fél BIC-je, /kódszó/+elszámolási ciklus száma
End of Message Text/Trailer		

Az OTP Bank MT 910 jóváírási értesítése.

Explanation	Format	Magyarázat
Sender	MANEHU2A	A küldő BIC-je
Message Type	910	
Receiver	OTPVHUHB	A fogadó BIC-je
Message Text		
Transaction Reference Number	:20:TRN	
Related Reference	:21:REFSEC012	
Account Identification	:25:OTPVHUHBXXX	A jóváírt fél BIC-je
Value Date, Currency Code, Amount	:32A:211018HUF0,	
Ordering Institution	:52D:GHUNHUHBGIR	
Sender to Receiver Information	:72:/CNTRPRTY/GHUNHUHBXXX /IG2FUNDT/session01 //100, //300, //200,	A számlaátvezetés során megterhelt fél BIC-je /kódszó/+elszámolási ciklus száma
End of Message Text/Trail		

4.4.10. Példa a BKR napközbeni többszöri elszámolás során fellépő incidens esetére (a már begyűjtött fedezetek visszavezetése).

A GIRO Zrt. által lehívott 1 Ft fedezeti összeg visszavezetése után a GIRO Zrt. **MT 900 terhelési értesítést** kap, a jóváírt OTP Bank MT 910 jóváírási értesítést kap. Mindkét megbízás esetében a kód szó IG2RFUND.

Explanation	Format	Magyarázat
Sender	MANEHU2A	A küldő BIC-je
Message Type	900	
Receiver	GHUNHUHB	A fogadó BIC-je
Message Text		
Transaction Reference Number	:20:TRN	
Related Reference	:21:VISSZA	
Account Identification	:25:GHUNHUHBXXX	A megterhelt fél BIC-je
Value Date, Currency Code, Amount	:32A:211018HUF1,	
Sender to Receiver Information	:72:/CNTRPRTY/OTPVHUHBXXX /IG2RFUND/session01 //1, //0, //0,	A számlaátvezetés során jóváírt fél BIC-je, /kódszó/elszámolási ciklus száma
End of Message Text/Trailer		

Az OTP Bank **MT 910 jóváírási értesítése**.

Explanation	Format	Magyarázat
Sender	MANEHU2A	A küldő BIC-je
Message Type	910	
Receiver	OTPVHUHB	A fogadó BIC-je
Message Text		
Transaction Reference Number	:20:TRN	
Related Reference	:21:VISSZA	
Account Identification	:25:OTPVHUHBXXX	A jóváírt fél BIC-je
Value Date, Currency Code, Amount	:32A:211018HUF1,	
Ordering Institution	:52D:GHUNHUHBGIR	
Sender to Receiver Information	:72:/CNTRPRTY/GHUNHUHBXXX /IG2RFUND/session01 //1, //0, //0,	A számlaátvezetés során megterhelt fél BIC-je /kódszó/elszámolási ciklus száma
End of Message Text/Trail		

4.4.11. Példa a BKR napközbeni többszöri elszámolás során fellépő incidens esetére (MNB nettó pozíciókat könyvel).

Az OTP Bank által a BKR napközbeni többszöri elszámolásba küldött tranzakcióinak összege 100.000.000 Ft, a fogadott tranzakciók összege 88 M Ft. Rendkívüli helyzetben az MNB számlaátvezetéssel hajtja végre a kiegyenlítést a saját számlájával szembeni nettó pozíció könyvelésével, melynek összege tartozik 12 M Ft. Az OTP Bank **MT 900 terhelési értesítést** kap, a jóváírt MNB MT 910 jóváírási értesítést kap. Mindkét megbízás esetében a kód szó IG2MNB.

OTP Bank MT 900 terhelési értesítése

Explanation	Format	Magyarázat
Sender	MANEHU2A	A küldő BIC-je
Message Type	900	
Receiver	OTPVHUHB	A fogadó BIC-je
Message Text		
Transaction Reference Number	:20:TRN	
Related Reference	:21:VISSZA	
Account Identification	:25:OTPVHUHBXXX	A megterhelt fél BIC-je
Value Date, Currency Code, Amount	:32A:211018HUF12000000,	
Sender to Receiver Information	:72:/CNTRPRTY/MANEHUHHXXX /IG2MNB/	A számlaátvezetés során jóváírt fél BIC-je, /kódszó/
End of Message Text/Trailer		

Az MNB MT 910 jóváírási értesítése.

Explanation	Format	Magyarázat
Sender	MANEHU2A	A küldő BIC-je
Message Type	910	
Receiver	MANEHUHH	A fogadó BIC-je
Message Text		
Transaction Reference Number	:20:TRN	
Related Reference	:21:VISSZA	
Account Identification	:25:MANEHUHHXXX	A jóváírt fél BIC-je
Value Date, Currency Code, Amount	:32A:211018HUF12000000,	
Ordering Institution	:52D:MANEHU2AXXX	
Sender to Receiver Information	:72:/CNTRPRTY/OTPVHUHBXXX /IG2MNB/	A számlaátvezetés során megterhelt fél BIC-je /kódszó/

Explanation	Format	Magyarázat
End of Message Text/Trail		

4.4.12. Példa azonnali átvezetés, fedezet lehívásra

Az OTP Bank az azonnali teljesítési számlájára 2021.10.18-án fedezet lehívást kezdeményez a GIRO-nál 600.000.000 Ft értékben, melynek elszámolás és teljesítésről az OTP Bank **MT 900 terhelési értesítést** kap. Kódszó: AFRCCOLL

Explanation	Format	Magyarázat
Sender	MANEHU2A	A küldő BIC-je
Message Type	900	
Receiver	OTPVHUHB	A fogadó BIC-je
Message Text		
Transaction Reference Number	:20:TRN	
Related Reference	:21:REFSEC012	
Account Identification	:25:OTPVHUHBXXX	A megterhelt fél BIC-je
Value Date, Currency Code, Amount	:32A:211018HUF600000000,	
Sender to Receiver Information	:72:/CNTRPRTY/MANEHUHHAFR /AFRCCOLL/OTPVHUHBXXX	A jóváírt fél BIC-je, /kódszó/azonnali közvetlen résztevő BIC-je
End of Message Text/Trailer		

4.4.13. Példa azonnali átvezetés fedezet visszavezetésre

Az OTP Bank az azonnali teljesítési számlájáról 2021.10.18-án fedezet visszavezetést kezdeményez a GIRO-nál 500.000.000 Ft értékben, melynek elszámolás és teljesítésről az OTP Bank **MT 910 terhelési értesítést** kap. Kódszó: AFRFUNDT

Explanation	Format	Magyarázat
Sender	MANEHU2A	A küldő BIC-je
Message Type	910	
Receiver	OTPVHUHB	A fogadó BIC-je
Message Text		
Transaction Reference Number	:20:TRN	
Related Reference	:21:REFSEC012	
Account Identification	:25:OTPVHUHBXXX	A jóváírt fél BIC-je
Value Date, Currency Code, Amount	:32A:211018HUF500000000,	

Explanation	Format	Magyarázat
Ordering Institution	:52D:GHUNHUHBAFR	
Sender to Receiver Information	:72:/CNTRPRTY/MANEHUHHAFR /AFRFUNDT/OTPVHUHBXXX	A megterhelt fél BIC-je /kódszó/azonnali közvetlen résztevő BIC-je
End of Message Text/Trail		

4.4.14. Példa azonnali hiteltörlesztésről

Az OTP Banknak azonnali hitel tőke törlesztése történt 120.000.000 Ft értékben 2021.10.18-án. Az OTP Bank a törlesztésről **MT 900 terhelési értesítést** kap. Kódszó: RAFRLOAN

Explanation	Format	Magyarázat
Sender	MANEHU2A	A küldő BIC-je
Message Type	900	
Receiver	OTPVHUHB	A fogadó BIC-je
Message Text		
Transaction Reference Number	:20:TRN	
Related Reference	:21:REFSEC	
Account Identification	:25:OTPVHUHBXXX	A terhelt fél BIC-je
Value Date, Currency Code, Amount	:32A:211018HUF120000000,	
Sender to Receiver Information	:72:/CNTRPRTY/MANEUHHXXX /RAFRLOAN/ / //LOAN000000/	A jóváírt fél BIC-je /kódszó/ / //A hiteltörlesztés azonosító száma
End of Message Text/Trail		

Az OTP Banknak azonnali hiteldíj törlesztése történt 1.000.000 Ft értékben 2021.10.18-án. Az OTP Bank a törlesztésről **MT 900 terhelési értesítést** kap. Kódszó: RAFRCHG

Explanation	Format	Magyarázat
Sender	MANEHU2A	A küldő BIC-je
Message Type	900	
Receiver	OTPVHUBH	A fogadó BIC-je
Message Text		
Transaction Reference Number	:20:TRN	
Related Reference	:21:REFSEC	
Account Identification	:25:OTPVHUBHXXX	A terhelt fél BIC-je
Value Date, Currency Code, Amount	:32A:211018HUF1000000,	
Sender to Receiver Information	:72:/CNTRPRTY/MANEHUHHXXX /RAFRCHG/ / //LOAN000000/	A jóváírt fél BIC-je /kódszó/ / //A hiteltörlesztés azonosító száma
End of Message Text/Trail		

4.4.15. Példa azonnali számla negatív kamatfizetés

Az OTP Bank azonnali számlájának 2021.10.18-i egyenlege 120.000.000 Ft melynek negatív kamata 120 Ft. Az OTP Bank a kamatfizetésről **MT 900 terhelési értesítést** kap. Kódszó: AFRINTNE

Explanation	Format	Magyarázat
Sender	MANEHU2A	A küldő BIC-je
Message Type	900	
Receiver	OTPVHUBH	A fogadó BIC-je
Message Text		
Transaction Reference Number	:20:TRN	
Related Reference	:21:REFSEC	
Account Identification	:25:OTPVHUBHXXX	A terhelt fél BIC-je
Value Date, Currency Code, Amount	:32A:211018HUF120,	
Sender to Receiver Information	:72:/CNTRPRTY/MANEHUHHXXX /AFRINTNE/0174N20117700 /NEGATIV KAMAT ATVEZETESI SZAMLA //NAS00000000000/ //HU/9991/HU/0111320117700	A jóváírt fél BIC-je /kódszó/jóváírandó számszám /jóváírandó számla neve //kamatfizetés azonosító /azonnali számla száma
End of Message Text/Trail		

4.4.16. Példa azonnali számla pozitív kamatfizetés

Az OTP Bank azonnali számlájának 2021.10.18-i egyenlege 120.000.000 Ft melynek pozitív kamata 120 Ft. Az OTP Bank a kamatfizetésről **MT 910 jóváírási értesítést** kap. Kódszó: AFRINTPO

Explanation	Format	Magyarázat
Sender	MANEHU2A	A küldő BIC-je
Message Type	910	
Receiver	OTPVHUHB	A fogadó BIC-je
Message Text		
Transaction Reference Number	:20:TRN	
Related Reference	:21:REFSEC	
Account Identification	:25:OTPVHUHBXXX	A jóváírt fél BIC-je
Value Date, Currency Code, Amount	:32A:211018HUF120,	
Sender to Receiver Information	:72:/CNTRPRTY/MANEHUHHXXX /AFRINTPO/0174V20117700 /POZITIV KAMAT ATVEZETESI SZAMLA //PAS000000000000/ //HU/9991/HU/0111320117700	A terhelt fél BIC-je /kódszó/terhelt számlaszám /terhelendő számla neve //kamatfizetés azonosító //azonnali számla száma
End of Message Text/Trail		

4.4.17. Példa MNB-nél történő O/N betételhelyezésre

Az OTP Bank betétet helyez el az MNB-ben 100.000.000 Ft összegben a **teljesítési nap** 2021.10.18-án Az MNB megterheli az OTP Bankot, melyről **MT 900 terhelési értesítést** küld számára.

Explanation	Format	Magyarázat
Sender	MANEHU2A	A küldő BIC-je
Message Type	900	
Receiver	OTPVHUHB	A fogadó BIC-je
Message Text		
Transaction Reference Number	:20:TRN	
Related Reference	:21:REF00009	
Account Identification	:25:OTPVHUHBXXX	A megterhelt fél BIC-je
Value Date, Currency Code, Amount	:32A:211018HUF100000000,	
Sender to Receiver Information	:72:/CNTRPRTY/MANEHUHHXXX /DEPO/ / /DEPO001111	A számlaátvezetés során jóváírt fél BIC-je, a számlaátvezetést értelmező kulcs_szó illetve a tranzakció azonosítója.

Explanation	Format	Magyarázat
End of Message Text/Trailer		

4.4.18. Példa MNB-nél történő kéthetes betételhelyezésre

A Budapest Bank kéthetes betétet helyez el az MNB-ben 100.000.000 Ft összegben a **teljesítési nap** 2015.01.18.

Az MNB megterheli a Budapest Bankot, melyről **MT 900 terhelési értesítést** küld számára.

Explanation	Format	Magyarázat
Sender	MANEHU2A	A küldő BIC-je
Message Type	900	
Receiver	BUDAHUHB	A fogadó BIC-je
Message Text		
Transaction Reference Number	:20:TRN	
Related Reference	:21:REF00009	
Account Identification	:25:BUDAHUHBXXX	A megterhelt fél BIC-je
Value Date, Currency Code, Amount	:32A:150118HUF100000000,	
Sender to Receiver Information	:72:/CNTRPRTY/MANEHUHHXXX /2WBETET/ / /DEPO001111	A számlaátvezetés során jóváírt fél BIC-je, a számlaátvezetést értelmező kulcs_szó illetve a tranzakció azonosítója.
End of Message Text/Trailer		

4.4.19. Példa MNB-nél történő három hónapos betételhelyezésre

Az OTP Bank három hónapos betétet helyez el az MNB-ben 100.000.000 Ft összegben a **teljesítési nap** 2021.10.18. Az MNB megterheli az OTP Bankot, melyről **MT 900 terhelési értesítést** küld számára.

Explanation	Format	Magyarázat
Sender	MANEHU2A	A küldő BIC-je
Message Type	900	
Receiver	OTPVHUHB	A fogadó BIC-je
Message Text		
Transaction Reference Number	:20:TRN	
Related Reference	:21:REF00009	
Account Identification	:25:OTPVHUHBXXX	A megterhelt fél BIC-je
Value Date, Currency Code, Amount	:32A:211018HUF100000000,	
Sender to Receiver Information	:72:/CNTRPRTY/MANEHUHHXXX /3MBETET/ / /DEPO001111	A számlaátvezetés során jóváírt fél BIC-je, a számlaátvezetést értelmező kulcs_szó illetve a tranzakció azonosítója.

Explanation	Format	Magyarázat
End of Message Text/Trailer		

4.4.20. Példa MNB-nél történő Likvidációslektő betételhelyezésre

Az OTP Bank Likvidációslektő betétet helyez el az MNB-ben 100.000.000 Ft összegben a **teljesítési nap** 2022.10.06. Az MNB megterheli az OTP Bankot, melyről **MT 900 terhelési értesítést** küld számára.

Explanation	Format	Magyarázat
Sender	MANEHU2A	A küldő BIC-je
Message Type	900	
Receiver	OTPVHUHB	A fogadó BIC-je
Message Text		
Transaction Reference Number	:20:TRN	
Related Reference	:21:LONGDEPO123456FX	
Account Identification	:25:OTPVHUHBXXX	A megterhelt fél BIC-je
Value Date, Currency Code, Amount	:32A:221006HUF100000000,	
Sender to Receiver Information	:72:/CNTRPRTY/MANEHUHHXXX /LONGDEPO/0174E06001900 /HUF HITEL-BETET ATVEZETES /LOANADM/2022100611111/ //HU/9991/HU	A számlaátvezetés során jóváírt fél BIC-je, a LONGDEPO kódszót követően az MNB-nél jóváírt számla száma, és neve, MNB tranzakció azonosítója, statisztikai adatok.
End of Message Text/Trailer		

4.4.21. Példa PVP megbízás MNB által számla átvezetésként történő rögzítésére

Az ING Bank N.V. Magyarországi Fióktelepe helyett (annak SWIFT problémája miatt) az MNB számla átvezetésként (MT 103 v. MT 202 típusú) PVP megbízást rögzít 50.000.000 Ft összegben az OTP Bank javára, a **teljesítési nap** 2021.12.09-én. Az MNB megterheli a ING Bank N.V. Magyarországi Fióktelepét, melyről **MT 900 terhelési értesítést** küld számára.

Explanation	Format	Magyarázat
Sender	MANEHU2A	A küldő BIC-je
Message Type	900	
Receiver	INGBHUHB	A fogadó BIC-je
Message Text		
Transaction Reference Number	:20:TRN	
Related Reference	:21:REF00123	
Account Identification	:25:INGBHUHBXXX	A megterhelt fél BIC-je
Value Date, Currency Code, Amount	:32A:211209HUF500000000,	

Explanation	Format	Magyarázat
Sender to Receiver Information	:72:/CNTRPRTY/OTPVHUHBXXX /PVP/ /RRN/123456	A számlaátvezetés során jóváírt fél BIC-je, illetve a PVP-t értelmező kulcs_szavak + közös azonosító.
End of Message Text/Trailer		

Az OTP Bank MT 910 típusú üzenetből értesül az ING Bank PVP megbízásának MNB által történő rögzítéséről.

Explanation	Format	Magyarázat
Sender	MANEHU2A	A küldő BIC-je
Message Type	910	
Receiver	OTPVHUHB	A fogadó BIC-je
Message Text		
Transaction Reference Number	:20:TRN	
Related Reference	:21:REF00123	
Account Identification	:25:OTPVHUHBXXX	A jóváírt fél BIC-je
Value Date, Currency Code, Amount	:32A:211209HUF50000000,	
Ordering Institution	:52D:MANEHU2AXXX	
Sender to Receiver Information	:72:/CNTRPRTY/INGBHUHBXXX /PVP/ /RRN/123456	A számlaátvezetés során jóváírt fél BIC-je, illetve a PVP-t értelmező kulcs_szavak + közös azonosító.
End of Message Text/Trailer		

5. MT 298 TÍPUSÚ ÜZENETEK SMT 2XX OSZTÁLY

5.1. A közvetlen résztvevők parancsai

5.1.1. SMT 200 – Payment cancellation – megbízás törlése

A közvetlen résztvevő SMT 200 típusú üzenet küldésével kéri az általa indított, de még elszámolásra nem került megbízás törlését. A CAS a törlésről MT 019 típusú üzenetet küld a megbízás indítójának. A jóváírandó fél SMT701 üzenettel értesül a sikeres törlésről. A törlési kérelem visszautasításakor SMT 250 típusú üzenetet kap az SMT 200 típusú üzenet benyújtója.

SMT 200, megbízás törlése üzenet csak akkor teljesül, ha a törlendő üzenet beérkezett a VIBER-be és a törlés feltételei (eltelt idő, fedezetlenségből származó sorbanállás) fennállnak.

A KELER és a GIRO Zrt. által benyújtott fizetési és kiegyenlítési megbízásra (MT 298/SMT 100) a CAS SMT 701-es üzenetet küld abban az esetben, ha a megbízás törlésre került. Az SMT 701 típusú üzenetet a KELER/GIRO Zrt., mint pénzügyi infrastruktúra, a terhelendő és a jóváírandó fél kapja.

Üzenet-formátum leírás

M/O	Mező	Mezőnév	Tartalom
M	20	Transaction Reference Number	16x
M	12	Sub-Message Type	3!n
M	77E	Proprietary Field Tag	
M	L02	CAS Message Details	1x6n3x3x11a16x

Mező specifikáció

- **L02 mező**

Az L02-es mező a törölni kívánt megbízást (eredeti tranzakció) azonosítja.

A mező tartalma: 1x6n3x3x11a16x

- 1x = jóváírási, vagy terhelési megbízás jelzője - C vagy D elszámolóházi törlés esetén S
- 6n= **eredeti tranzakció értéknapja**: ééhhnn pl:041012
- 3x=üzenet típus pl. 103
- 3x= üzenet altípus pl. 801. Ha ezen üzenetnek nincs altípusa, akkor ugyanaz az érték szerepel benne, mint az üzenettípusnál. A fenti példában MT 103 típusú üzenetre vonatkozik az L02-es mező, így 103 szerepel „üzenet altípusként”.

Amennyiben account transferről van szó TRF szerepel az üzenet típusaként, illetve az üzenet altípusaként is.

- 11a=az üzenet küldőjének BIC kódja 11 karakter hosszan. Pl. BACXHUHBXXX
- 16x= az üzenet TRN kódja Pl. CT991012003CT041012003.

Az L02 mező a 77E mező után külön sorban szerepel

:77E:

:L02: D041012103103BACXHUHBXXXCT991012003CT041012003

Példa

Az OTP Bank törölni szeretné 2021.10.18-i értéknapra vonatkozó MT 103 típusú üzenetét, melynek TRN kódja: CT991012003.

Explanation	Format
Sender	OTPVHUHB
Message Type	298
Receiver	MANEHU2A
Message Text	
Transaction Reference Number	:20:T991012103
Sub-Message Type	:12:200

Proprietary Field Tag	:77E:
CAS Message Details	:L02:D211018103103OTPVHUHBXXXCT991012003
End of Message Text/Trailer	

5.1.2. SMT 202 – Payment Priority Change – megbízás prioritásának megváltoztatása

A közvetlen résztvevő benyújtott, de még nem teljesült üzenetének prioritását megváltoztathatja SMT 202 típusú üzenet küldésével. A prioritás változtatás sikerességéről a közvetlen résztvevő nem kap értesítést. Ha a prioritás változtatását a CAS nem tudja végrehajtani, akkor a közvetlen résztvevő SMT 252 típusú üzenetet kap.

Üzenet-formátum

M/O	Mező	Mezőnév	Tartalom
M	20	Transaction Reference Number	16x
M	12	Sub-Message Type	<u>3</u> n
M	77E	Proprietary Field Tag	
M	L02	CAS Message Details	<u>1</u> x <u>6</u> n <u>3</u> x <u>3</u> x <u>1</u> <u>1</u> a <u>1</u> 6x
M	113	Reservation/Business Priority	<u>4</u> x

Mező specifikáció

- **113-as mező** (Business Priority)

A mezőnek az új prioritást kell tartalmaznia.

Példa

Az OTP Bank 1999.10.12-én benyújtott MT 202 típusú üzenetének (TRN kódja: BT991012004) 12 –es prioritását meg szeretné változtatni 15-re.

Explanation	Format
Sender	OTPVHUHB
Message Type	298
Receiver	MANEHU2A
Message Text	
Transaction Reference Number	:20:T991012104
Sub-Message Type	:12:202

Proprietary Field Tag	:77E:
CAS Message Details	:L02:D9910122022020TPVHUHBXXXBT991012004
Reservation/Business Priority	:113:0015
End of Message Text/Trailer	

5.2. A közvetlen résztvevők parancsaira érkező válaszok, parancs megtagadások

5.2.1. SMT 250 – Payment Cancellation Refusal Response – megbízás törlésének visszautasítása

Abban az esetben, ha a CAS a közvetlen résztvevő üzenet törlési kérelmét (SMT 200) nem tudja végrehajtani SMT 250 típusú üzenetet küld válaszként. Az üzenet tartalmazza a visszautasítás indokát.

Üzenet-formátum leírás

M/O	Mező	Mezőnév	Tartalom
M	20	Transaction Reference Number	16x
M	12	Sub-Message Type	<u>3</u> n
M	77E	Proprietary Field Tag	
M	21	Related Reference	16x
M	L12	CAS Action Time	<u>12</u> n
M	L02	CAS Message Details	<u>1x6n3x3x11a16x</u>
M	L05	CAS Action Response	<u>5a</u>
M	13	CAS Date	<u>10x</u>
O	L10	CAS Message Status	5a[3n]

Mező specifikáció

- **L05 mezőben** (CAS Action Response) szerepel a visszautasítás indoka, mely a következő lehet:
 - LR000 = A törölni kívánt üzenet már sikeresen elszámolódott, azaz a megbízás végre lett hajtva
 - LR001 = Mivel a törölni kívánt megbízást nem találta meg, így nem hajtja végre a törlést a CASLR003 = A törlést nem hajtja végre a megbízás állapota miatt.
- **13 mezőben** szerepel az a dátum és időpont (jelen esetben 1999.10.12. 11 óra) amikor a törölni kívánt megbízás elérte a CAS Message Statusban (L10 mező) jelzett állapotát. A fenti példában azt az időpontot mutatja, amikor az üzenet elszámolódott.
- **L10 mező** megadja a törölni kívánt megbízás, jelen esetben MT 103 típusú üzenet azon időpontbeli állapotát, amikor az SMT 200 típusú üzenet megérkezett a CAS-ba. A fenti példánál LN000 kód szerepel, mely azt jelenti, hogy a fizetés már elszámolásra került, mire az SMT 200 típusú -as üzenet beérkezett.

5.2.1.1. A leggyakrabban használt állapot kódok

LN000	A megbízás elszámolódott
LT000	A megbízás elszámolásra vár
LF000	Az üzenet tartalma nem érvényes
LF001	A BIC kód nem érvényes
LF002	A kulcs_szó nem érvényes
LF003	Nem megfelelő mezőt tartalmaz
LA070	Hitelesítési hiba miatt visszautasítva
LA071	A küldő vagy a fogadó közvetlen résztvevő ismeretlensége miatt visszautasítva
LA072	A megbízás már a beérkezéskor, vagy a sorbaállításkor visszautasításra került, mert későn érkezett
LA073	A nem elfogadható teljesítési nap miatt visszautasítva
LA074	Visszautasítva, mivel a benyújtott megbízás típusának használata nem megengedett
LA075	Nem használt
LA076	Visszautasításra került, mivel a közvetlen résztvevőt felfüggesztették (default állapot)
LA077	Duplikált üzenet
LA078	Érvénytelen üzenet
LA079	A megbízást már törölték
LA080	Hiba jelentkezett a CAS működésében
LA081	Érvénytelen üzenet formátum
LA082	Nem áll rendelkezésre megfelelő fedezet a megbízás teljesítésére, így visszautasításra került (az adott üzenet benyújtójának esetében a VIBER nem engedi meg, hogy sorba állítsák a megbízást, ha nincs megfelelő fedezet rájuk)
LA083	A megbízás értéke kevesebb, mint az erre az üzenettípusra megengedett minimum érték

LA084	Nem megfelelő terhelendő bankszámla
LA085	Nem megfelelő jóváírandó bankszámla

Példa

Az OTP Bank SMT 200 típusú SWIFT üzenetet küldött, melyben törlési szándékát fejezte ki az 2004.10.12-én benyújtott MT 103 típusú SWIFT üzenetével benyújtott fizetési megbízás vonatkozásában, melynek L02-es mezője (CAS Message Details): L02:D041012103103OTPVHUHBXXXCT991012003 volt. (A megbízás TRN kódja: T991012103)

A CAS visszautasította a törlési kérelmet 11:10 perckor, mivel a fizetési megbízás már teljesítésre került (pontosan az SMT 200 típusú SWIFT üzenet benyújtása előtt 11:00-kor) az adott VIBER üzleti napon (2004.10.12)

Explanation	Format
Sender	MANEHU2A
Message Type	298
Receiver	OTPVHUHB
Message Text	
Transaction Reference Number	:20:CAS991012103
Sub-Message Type	:12:250
Proprietary Field Tag	:77E:
Related Reference	:21: T991012103
CAS Action Time	:L12:200410121100
CAS Message Details	:L02:D041012103103OTPVHUHBXXXCT991012003
CAS Action Response	:L05:LR003
Date/Time Indicator	:13:0410121100
CAS Message Status	:L10:LN000
End of Message Text/Trailer	

5.2.2. SMT 252 – Payment Priority Change Refusal Response –prioritás változtatás visszautasítása

Ha a CAS a közvetlen résztvevő prioritás változtatási kérelmét nem tudja végrehajtani SMT 252 típusú üzenetet küld, melyben megadja a visszautasítás indokát.

Üzenet-formátum leírás

M/O	Mező	Mezőnév	Tartalom
M	20	Transaction Reference Number	16x
M	12	Sub-Message Type	3n
M	77E	Proprietary Field Tag	

M/O	Mező	Mezőnév	Tartalom
M	21	Related Reference	16x
M	L12	CAS Action Time	<u>12</u> n
M	L05	CAS Action Response	<u>5a</u>
M	L02	CAS Message Details	<u>1x6n3x3x11a16x</u>
O	L10	CAS Message Status	5a[3n]

- **Mező specifikáció**
- **L05 mezőben** (CAS Action Response) szerepel a visszautasítás indoka, mely a következő lehet:
 - LR000 = A prioritás változást nem hajtja végre, mivel az adott üzenet már sikeresen elszámolódott, azaz a megbízás végre lett hajtva
 - LR001 = A prioritás változást nem hajtja végre mivel az adott megbízást nem találta meg.
 - LR003 = A prioritás változást nem hajtja végre a megbízás állapota miatt.

Példa

Az OTP Bank 1999.10.12-én benyújtott SMT 202 típusú üzenetét, amelyben a 12 –es prioritás 15-re változtatását kérte a CAS visszautasította arra való hivatkozással, hogy az üzenetet nem találta meg (L05-ös mező:LR001). A benyújtott üzenet TRN kódja: BT991012004 volt.

Az üzenet részletezése (CAS Message Details) az L02-es mezőben: D9910122002000TPVHUHBXXXBT991012004 volt.

Explanation	Format
Sender	MANEHU2A
Message Type	298
Receiver	OTPVHUB
Message Text	
Transaction Reference Number	:20:CAS991012204
Sub-Message Type	:12:252

Proprietary Field Tag	:77E:
Related Reference	:21: BT991012004
CAS Action Time	:L12:199910121110
CAS Action Response	:L05:LR001
CAS Message Details	:L02:D9910122002000TPVHUHBXXXBT991012004
End of Message Text/Trailer	

6. SMT 7XX OSZTÁLY

6.1. Állapotváltóási értesítés

6.1.1. SMT 700- State Change Notification - Állapotváltóási értesítés

Az SMT 700 típusú üzenetet a CAS akkor indítja a közvetlen résztvevőknek, amikor

- A CAS üzleti nap állapotában változás történik (OPEN/CLOSED)
- A CAS üzemidő megváltozik (SCHEDULE)
- A CAS elszámolási állapotában változás történik (CAS);
- A számla felfüggesztésre került (ACCOUNT);
- A közvetlen résztvevőt kizárták (ORG);
- A közvetlen résztvevőt felfüggesztették (ORG);
- A közvetlen résztvevő sorának állapotában változás történt (sor keletkezett, felbomlott a sor, új megbízás került a sor elejére (QUEUE).

Az utolsó eset kivételével minden közvetlen résztvevő és pénzügyi infrastruktúra kap értesítést az állapotváltóásról. A sor állapotának megváltozásáról csak a számla tulajdonosa kap értesítést.

Üzenet-formátum leírás

M/O	Mező	Mezőnév	Tartalom
M	20	Transaction Reference Number	16x
M	12	Sub-Message Type	<u>3</u> n
M	77E	Proprietary Field Tag	
M	L12	CAS Action Time	<u>12</u> n
M	L01	Cas Object State	<u>16x/16x</u>
O	L02	CAS Message Details	<u>1x6n3x3x11a16x</u>

M/O	Mező	Mezőnév	Tartalom
O	32B	Amount	3a15number
O	113	Reservation/Business Priority	4x
O	L04	CAS Member BIC	6a5a

Mező specifikáció

- **L01 mező** (CAS Object State) megmutatja, hogy CAS mely elemében történt állapot változás, és mi a jelenlegi állapot. A következő kulcs_szavak szerepelhetnek ebben a mezőben:

- SCHEDULE állapota lehet:
 - OPENFB, a nyitás,
 - ENDCUS, az ügyféltételek zárási
 - ENDINT, a bankközi megbízások zárási
- END3RD, a rendszerüzemeltetők által beküldött fizetési és kiegyenlítési megbízások zárási időpontjának változása esetén.

Az egyes állapotok után szerepel a módosított adat új értéke (HHMM) és a változás érvényességi ideje

- TODAY, ha csak tárgynapra vonatkozóan történik, vagy
- EVERY, ha tárgynapot követő minden üzleti napra érvényes

L01	esemény (például)
SCHEDULE/OPENFB-0850EVERY	CAS nyitás időpont változás/naponta/ új időpont 08:50
SCHEDULE/OPENFB-0850TODAY	CAS nyitás időpont változás/mai napon/ új időpont 08:50
SCHEDULE/ENDCUS-1730TODAY	ügyféltételek zárás időpont változás/mai napon/új időpont 17:30
SCHEDULE/ENDINT-1830TODAY	bankközi megbízások zárás időpont változás/mai napon/új időpont 18:30
SCHEDULE/END3RD-1830TODAY	Rendszerüzemeltetők által benyújtott fizetési és kiegyenlítési megbízások zárás időpont változás/mai napon/új időpont 18:30
SCHEDULE/ENDCUS-1730EVERY	ügyfél megbízások zárás időpont változás/naponta/új időpont 17:30
SCHEDULE/ENDINT-1830EVERY	bankközi megbízások zárás időpont változás/naponta/új időpont 18:30
SCHEDULE/END3RD-1830EVERY	Rendszerüzemeltetők által benyújtott fizetési és kiegyenlítési megbízások zárás időpont változás/naponta/új időpont 18:30

Ha egyidejűleg több időpont módosítás történik egyszerre, külön SMT700 típusú SWIFT üzenet kerül elküldésre az egyes események szerint.

- QUEUE állapota lehet:
 - QUEUE/BLOCKED-NOFUNDS, mikor a közvetlen résztvevőnek sora keletkezett elegendő fedezet hiánya miatt vagy új megbízás került a már meglévő sor elejére.
 - QUEUE/CLEAR, mikor a sor lebontásra került.
- ORG (a közvetlen résztvevő) állapota lehet:

- DEFAULTED, mikor a közvetlen résztvevőt kizárták, a javára, terhére érkező fizetési műveletek visszautasításra kerülnek.
- NOTDEFAULTED, a korábban „defaulted” állapotba került közvetlen résztvevő kizárását feloldották.
- SUSPENDED, mikor **a közvetlen résztvevő minden számláját felfüggesztették**, ám ebben az esetben a javára, terhére érkező fizetési műveleteket a VIBER sorba állítja.
- NOTSUSP, mikor a felfüggesztést feloldják.
- ACCOUNT állapota lehet:
 - SUSPENDED, mikor **egy számlát** a CAS-ben **felfüggesztették** mind a terhelési, mind a jóváírási tranzakciók tekintetében.
 - CREDITSUSP, egy számlát - jóváírások tekintetében - a CAS-ben felfüggesztették
 - DEBITSUSP, egy számlát - terhelések tekintetében - a CAS-ben felfüggesztették
 - NOTSUSP, mikor a felfüggesztés feloldásra került.
- CAS állapota lehet:
 - OPEN, a CAS megnyitott
 - CLOSED, a CAS lezárt

L01	esemény
CAS/OPEN	az L12 sorban szereplő időpontban a CAS megnyitott
CAS/CLOSED	az L12 sorban szereplő időpontban a CAS lezárt

- SUSPENDED, mikor a CAS működését felfüggesztették.

L01	esemény
CAS/SUSPENDED	az L12 sorban szereplő időpontban a CAS működését felfüggesztették

- NOTSUSP, mikor a CAS felfüggesztése feloldásra került.

L01	esemény
CAS/NOTSUSP	az L12 sorban szereplő időpontban a CAS felfüggesztése feloldásra került

Abban az esetben, ha az L01-es mező a *QUEUE/BLOCKED-NOFUNDS kulcs_szavakat tartalmazza*, akkor az SMT 700 típusú üzenet tartalmazza az L02, 32B és 113-as mezőket is (a kötelező mezők mellett: 20, 12, 77E, L12).

- A **113-as mező** (Business Priority) a sor elején álló megbízás prioritását tartalmazza.
- Az **L02-es mező** (CAS Message Details) a sor elején álló megbízást azonosítja.
- A **32B mező** (Amount) a sor elején álló megbízás devizakódját, és összegét tartalmazza.

Ha az L01-es mező a *többi kulcs_szó valamelyikét tartalmazza*, akkor az SMT 700 típusú SWIFT üzenet a kötelező mezők mellett az L04-es mezőt is tartalmazza.

- Az **L04-es mező** (CAS Member BIC) azon közvetlen résztvevő, vagy a számla tulajdonosának BIC kódját tartalmazza, amely fel lett függesztve, ki lett zárva, vagy a felfüggesztés és kizárás feloldásra került.

Példák

Az OTP Bank SMT 700 típusú SWIFT üzenet kap a CAS-tól, melyben értesíti, hogy a bankközi megbízásokra vonatkozó üzemidő hosszabbítás történt tárgynapra vonatkozóan, az új zárási időpont 19:00.

Explanation	Format
Sender	MANEHU2A
Message Type	298
Receiver	OTPVHUHB
Message Text	
Transaction Reference Number	:20:21060101e800006f
Sub-Message Type	:12:700
Proprietary Field Tag	:77E:
CAS Action Time	:L12:202106011625
CAS Object State	:L01:SCHEDULE/ENDINT-1900TODAY
End of Message Text/Trailer	

Az OTP Bank SMT 700 típusú SWIFT üzenet kap a CAS-tól, melyben értesíti, hogy sora keletkezett, mivel az L02-es mezőben szereplő megbízás kiegyenlítésére nem volt elég fedezet a számláján.

Explanation	Format
Sender	MANEHU2A
Message Type	298
Receiver	OTPVHUHB
Message Text	
Transaction Reference Number	:20:ST9910121116
Sub-Message Type	:12:700
Proprietary Field Tag	:77E:
CAS Action Time	:L12:199910121100
CAS Object State	:L01:QUEUE/BLOCKED-NOFUNDS
CAS Message Details	:L02:D991012202202OTPVHUHBXXCP9910121005
Amount	:32B:HUF35000000,
Reservation/Business Priority	:113:0012
End of Message Text/Trailer	

Minden közvetlen résztvevő, így az UniCredit Bank is SMT 700 típusú SWIFT üzenetet kap a CAS-tól, melyben értesíti, hogy az OTP Bank számlái felfüggesztésre kerültek a CAS-ben.

Explanation	Format
Sender	MANEHU2A
Message Type	298
Receiver	BACXHUHB
Message Text	
Transaction Reference Number	:20:SST9910121116
Sub-Message Type	:12:700
Proprietary Field Tag	:77E:
CAS Action Time	:L12:199910121105
CAS Object State	:L01:ORG/SUSPENDED
Cas Member BIC	:L04:OTPVHUHBXXX
End of Message Text/Trailer	

Minden közvetlen résztvevő, így az UniCredit Bank is SMT 700 típusú üzenetet kap a CAS-tól, melyben értesíti, hogy az OTP Bank számlája felfüggesztésre került a CAS-ben.

Explanation	Format
Sender	MANEHU2A
Message Type	298
Receiver	BACXHUHB
Message Text	
Transaction Reference Number	:20:SST9910121116
Sub-Message Type	:12:700
Proprietary Field Tag	:77E:
CAS Action Time	:L12:199910121105
CAS Object State	:L01:ACCOUNT/SUSPENDED
Cas Member BIC	:L04:OTPVHUHBXXX
End of Message Text/Trailer	

6.2. Értesítés account transfer, bejövő fizetési művelet visszautasításáról, törléséről

6.2.1. SMT 701 – Payment Settlement Refusal Notification – Account transfer megbízás, illetve bejövő fizetési művelet (incoming payment) visszautasításra vagy törlésre került

Az MNB által rögzített számlaátvezetés törlése vagy visszautasítása esetén – beleértve a nap végén sorban álló megbízások automatikus törlését is - a terhelendő és a jóváírandó közvetlen résztvevő SMT701 típusú SWIFT üzenetet kap.

A rendszerüzemeltető (KELER, GIRO Zrt.) által benyújtott kiegyenlítési megbízás (MT298 SMT100 típusú)

- visszautasítása és napvégi automatikus törlése esetén a rendszerüzemeltető (KELER, GIRO) és a terhelendő fél kap SMT701 üzenetet,
- törlése esetén a rendszerüzemeltető, a terhelendő és a jóváírandó közvetlen résztvevő kap SMT701 típusú SWIFT üzenetet.

A közvetlen résztvevő által benyújtott fizetési megbízás (MT 103, MT 202 típusú SWIFT üzenet útján) közvetlen résztvevő általi törlése vagy visszautasítás esetén – ideértve a napvégi automatikus törlés esetét is - a terhelendő fél MT019, a jóváírandó fél SMT701 típusú SWIFT üzenetet kap.

(Emlékeztetőül, ha a számlaátvezetés, a kiegyenlítési megbízás elszámolódott és teljesítésre került, akkor a megterhelt <közvetlen résztvevő> MT 900 típusú SWIFT üzenetet kap, míg a jóváírt <közvetlen résztvevő> MT 910 típusú SWIFT üzenetet kap a VIBER-en keresztül.)

Üzenet-formátum leírás

M/O	Mező	Mezőnév	Tartalom
M	20	Transaction Reference Number	16x
M	12	Sub-Message Type	<u>3</u> n
M	77E	Proprietary Field Tag	
M	21	Related Reference	16x
M	L02	CAS Message Details	<u>1</u> x <u>6</u> n <u>3</u> x <u>3</u> x <u>1</u> <u>1</u> a <u>1</u> 6x
M	L10	CAS Message Status	5a[3n]

Mező specifikáció

- **L02 mező** a visszautasított account transferre vonatkozik.
- **L10 mező:** a kód megadja, hogy miért utasították vissza, vagy törölték a fizetési megbízást.

Példa

Az MNB hibajavítás miatt számlaátvezetést szeretett volna végrehajtani az OTP Bank és az UniCredit Bank között, ám ezt a CAS visszautasítja, mivel nem megfelelő **teljesítési napot** adott meg (LA073). A számlaátvezetés TRN-je: SZT991012008 volt. Az OTP Bank, akit a számlaátvezetésben megterheltek volna a következő SMT 701 típusú SWIFT üzenetet kap:

Explanation	Format
Sender	MANEHU2A
Message Type	298
Receiver	OTPVHUHB
Message Text	
Transaction Reference Number	:20: CAS991012505
Sub-Message Type	:12:701
Proprietary Field Tag	:77E:
Related Reference	:21: SZT991012008
CAS Message Details	:L02: D991012TRFTRFMANEHU2AXXXBT991012004
CAS Message Status	:L10: LA073
End of Message Text/Trailer	

7. SMT 8XX OSZTÁLY

7.1. Közvetlen résztvevők lekérdezései

7.1.1. SMT 800 – Payment Enquiry Request – Megbízás lekérdezése

A közvetlen résztvevő SMT 800 típusú üzenettel kérhet általa indított terhelési és javára indított jóváírási megbízásokról információt. A CAS SMT 850 típusú üzenettel válaszol kérésére.

Üzenet-formátum leírás

M/O	Mező	Mezőnév	Tartalom
M	20	Transaction Reference Number	16x
M	12	Sub-Message Type	<u>3</u> n
M	77E	Proprietary Field Tag	
M	L02	CAS Message Details	<u>1</u> x <u>6</u> n <u>3</u> x <u>3</u> x <u>11</u> a <u>16</u> x

Példa

Az OTP Bank 2004.10.12-én indított MT 103 típusú üzenetének állapotát kérdezi le egy SMT 800 típusú üzenet segítségével.

Az MT 103 típusú üzenet TRN kódja CP9910121005 volt.

Explanation	Format
Sender	OTPVHUHB
Message Type	298
Receiver	MANEHU2A
Message Text	
Transaction Reference Number	:20:LT9910121015
Sub-Message Type	:12:800
Proprietary Field Tag	:77E:
CAS Message Details	:L02:D041012103103OTPVHUHBXXXCP9910121005
End of Message Text/Trailer	

7.1.2. SMT 801 –Summary of Outstanding Operations Request – Általános állapot lekérdezés

A közvetlen résztvevő SMT 801 típusú üzenet küldésével kérdezi le a CAS állapotát, a sor állapotát, egyenkénti megbízásaik állapotát, számla állapotát, egyenlegét, napközbeni hitelkeretét. A CAS SMT 851 típusú üzenettel válaszol.

Üzenet-formátum leírás

M/O	Mező	Mezőnév	Tartalom
M	20	Transaction Reference Number	16x
M	12	Sub-Message Type	<u>3</u> n
M	77E	Proprietary Field Tag	
M	L04	CAS Member BIC	<u>6a5a</u>

Mező specifikáció

- **L04-es mező** az üzenet benyújtójának BIC-jét tartalmazza, amely közvetlen résztvevő állapotára történik a lekérdezés.

Példa

Az OTP Bank jelenlegi állapot információt kér a CAS-tól.

Explanation	Format
Sender	OTPVHUHB
Message Type	298
Receiver	MANEHU2A
Message Text	
Transaction Reference Number	:20:OR9910121016
Sub-Message Type	:12:801
Proprietary Field Tag	:77E:
CAS Member BIC	:L04:OTPVHUHBXXX
End of Message Text/Trailer	

7.1.3. SMT 804 – Detail of Outstanding Operations Request - Megbízások lekérdezése állapot szerint

A közvetlen résztvevő SMT 804 típusú üzenettel kérdezi le beküldött, ám még el nem számolt fizetési megbízásait egy adott állapotban (sorban áll, várja az elszámolás indulását, várja az új CAS **teljesítési napot**). A CAS SMT 854 típusú üzenettel válaszol.

Üzenet-formátum leírás

M/O	Mező	Mezőnév	Tartalom
M	20	Transaction Reference Number	16x
M	12	Sub-Message Type	<u>3</u> n
M	77E	Proprietary Field Tag	
M	L04	CAS Member BIC	<u>6a5a</u>
O	L01	CAS Object State	16x/16x

Mező specifikáció

- **L04-es mező** az SMT 804 típusú üzenetet indító közvetlen résztvevő BIC kódját tartalmazza.
- **L01-es mező** (CAS Object State) mutatja a fizetési megbízás azon állapotát, amelyet a közvetlen résztvevő le szeretne kérdezni. A megbízások állapotuk szerint, melyre a lekérdezés irányul a következők lehetnek:
 - PAYMENT/AWAITFUNDS = a megbízás sorban áll;
 - PAYMENT/PENDING = a megbízás várja az elszámolás indulását;
 - PAYMENT/WAREHOUSED = a megbízás várja az új CAS **teljesítési napot**.

Ha az SMT 804 típusú SWIFT üzenetben az L01-es mezőt üres, a sorban álló fizetési megbízásokra történik a lekérdezés (PAYMENT/AWAITFUNDS).

Példa

Az UniCredit Bank sorban álló fizetési megbízásait- kérdezi le SMT 804 típusú SWIFT üzenet küldésével 2021.10.18-ára vonatkozóan.

Explanation	Format
Sender	BACXHUHB
Message Type	298
Receiver	MANEHU2A
Message Text	
Transaction Reference Number	:20:DR2110181016
Sub-Message Type	:12:804
Proprietary Field Tag	:77E:
CAS Member BIC	:L04:BACXHUHBXXX
CAS Object Satae	:L01: PAYMENT/AWAITFUNDS
End of Message Text/Trailer	

7.2. A közvetlen résztvevők lekérdezéseire küldött válaszok**7.2.1. SMT 850 – Payment Enquiry Response – válasz a megbízás lekérdezésére**

A CAS a közvetlen résztvevő SMT 800 típusú fizetési megbízást lekérdező üzenetére SMT 850 típusú üzenettel válaszol.

Üzenet-formátum leírás

M/O	Mező	Mezőnév	Tartalom
M	20	Transaction Reference Number	16x
M	12	Sub-Message Type	<u>3</u> n
M	77E	Proprietary Field Tag	
M	21	Related Reference	16x
M	L12	CAS Action Time	<u>12</u> n
M	L03	CAS Message Sequence	4n[/4n]
M	L02	CAS Message Details	<u>1</u> x <u>6</u> n <u>3</u> x <u>3</u> x <u>11</u> a16x
M	L05	CAS Action Response	<u>5</u> a
O	L10	CAS Message Status	5a[3n]

M/O	Mező	Mezőnév	Tartalom
O	L04	CAS Member BIC	<u>6a5a</u>
O	32B	Amount	<u>3a15number</u>
O	L07	CAS Source Code	<u>5a</u>
O	113	Reservation/Business Priority	<u>4x</u>

Mező specifikáció

- **L05 mező** tartalma lehet
 - LR000, mely azt jelenti, hogy a lekérdezett üzenetet megtalálta a rendszer, és lehet
 - LR001, ha nem találta meg.
- **L04 mező** abban az esetben, ha a lekérdezett üzenetet a terhelendő fél indította a jóváírandó fél BIC kódját tartalmazza. Ha a lekérdező a jóváírandó fél, akkor a terhelendő fél BIC kódját jelöli.
- **13 mezőben** kitöltésre kerül, ha az L10-es mező (CAS Message Status) azt jelzi, hogy a megbízást elszámolták, vagy visszautasították, illetve törölték. A 13 mezőben szerepel az a dátum és időpont (jelen esetben 2004.10.12. 10.55 óra) amikor a lekérdezett megbízás elérte a CAS Message Statusban (L10 mező) jelzett állapotát. A fenti példában azt az időpontot mutatja, amikor az üzenet visszautasításra került.
- **L10 mező** akkor kerül kitöltésre, ha az L05-ös mező értéke LR000, jelezve, hogy megtalálta a CAS a lekérdezett üzenetet.

Az L10-es mező megadja a lekérdezett megbízás, jelen esetben MT 103 típusú üzenet azon időpontbeli állapotát, amikor az SMT 800 típusú üzenet megérkezett a CAS-ba. A fenti példánál LA076 kód szerepel, mely azt jelenti, hogy a fizetés visszautasításra került a jóváírandó fél kizárása miatt, mire az SMT 800 típusú üzenet beérkezett.

A leggyakrabban használt állapot kódokat lásd az SMT 250 típusú üzenetnél!

- **L07 mező** (CAS Source Code) kitöltésre kerül, ha az L10-es mező (CAS Message Status) azt jelzi, hogy a megbízást elszámolták, vagy visszautasították, illetve törölték. Az L07 mező azt jelzi, hogy ezen állapotváltozások kinek az utasítására következtek be. Jelen esetben az LS000 azt jelzi, hogy a CAS utasította vissza a megbízást.

A mező értékei - leggyakrabban:

- LS000 = a CAS indította el az állapotváltozást eredményező üzenetet
- LS001 = az MNB felhasználói interfészből származik az állapotváltozást eredményező üzenet
- LS002 = a közvetlen résztvevő indította el az állapotváltozást eredményező üzenetet
- A **113 mező** (Reservation/Business Priority) abban az esetben szerepel az SMT 850 típusú SWIFT üzenetben, ha az L10-es mező azt jelzi, hogy a lekérdezett megbízás elszámolásra és teljesítésre vár a CAS-ben.

Példa

Az OTP Bank 2021.10.18-án MT 103 típusú SWIFT üzenete útján benyújtott fizetési megbízás állapotát kérdezte le egy SMT 800 típusú SWIFT üzenet segítségével (TRN: LT9910121015). Az MT 103 típusú SWIFT üzenet TRN

kódja CP9910121005, az üzenet kedvezményezettje az UniCredit Bank volt. A CAS SMT 850 típusú SWIFT üzenetben visszaválaszolta, hogy az adott fizetési megbízás visszautasításra került, mivel az Unicredit Bankot kizárták aznap a rendszerből (defaulted) L10:LA076, mely kizárást a CAS kezdeményezte (L07:LS000).

Explanation	Format
Sender	MANEHU2A
Message Type	298
Receiver	OTPVHUHB
Message Text	
Transaction Reference Number	:20:PT9910121115
Sub-Message Type	:12:850
Proprietary Field Tag	:77E:
Related Reference	:21: LT9910121015
CAS Action Time	:L12:202110181211
CAS Message Sequence	:L03:1/1
CAS Message Details	:L02:D211018103103OTPVHUHBXXXCP9910121005
CAS Action Response	:L05:LR000
CAS Message Status	:L10:LA076
CAS Member BIC	:L04:BACXHUHBXXX
Amount	:32B:HUF10000000,
LCSS Date and Time	:13:2110181055
CAS Source Code	:L07:LS000
End of Message Text/Trailer	

7.2.2. SMT 851 – Summary of Outstanding Operations Response – Válasz az általános lekérdezésre

A CAS SMT 851 típusú SWIFT üzenettel válaszol a közvetlen résztvevő általános lekérdezésére (SMT 801).

Üzenet-formátum leírás

M/O	Mező	Mezőnév	Tartalom
M	20	Transaction Reference Number	16x
M	12	Sub-Message Type	<u>3</u> n
M	77E	Proprietary Field Tag	
M	21	Related Reference	16x

M/O	Mező	Mezőnév	Tartalom
M	L12	CAS Action Time	<u>12n</u>
M	L03	CAS Message Sequence	4n[/4n]
M	L04	CAS Member BIC	<u>6a5a</u>
M	L01	CAS Object State (CAS)	16x/16x
O	L09	Settlement Account Balance	<u>3a1a15number</u>
O	L13	CAS napközbeni hitelkeret	16x/3a15number
O	L14	CAS Reservations	<u>3a15number</u>
O	L01	CAS Object State (Queue)	16x/16x
O	L02	CAS Message Details	<u>1x6n3x3x11a16x</u>
O	32B	Amount	<u>3a15number</u>
O	L01	CAS Object State (Payment)	16x/16x
O	L11	CAS Object Count	8n
O	32B	Amount	<u>3a15number</u>
O	L01	CAS Object State (Account)	16x/16x
O	L04	CAS Member BIC	<u>6a5a</u>

Mező specifikáció

- **L04-es mező** az üzenet benyújtójának BIC-jét tartalmazza, amely követlen résztvevő állapotára történik a lekérdezés.
- **L09 mező** tartalmazza az SMT 801 típusú üzenetet indító közvetlen résztvevő számla egyenlegét a lekérdezés időpontjában.
- **L01 mező**
 - **CAS Object State (CAS)** megmutatja, a CAS lekérdezéskori állapotát. A CAS állapota lehet:
 - CAS/SUSPENDED, mikor a CAS működését felfüggesztették, az elszámolási folyamatot leállították.
 - CAS/NOTSUSP, mikor a CAS nincs felfüggesztve.
 - **CAS Object State (Queue)** A lekérdező sorára vonatkozó információkat tartalmazza. Sorbaállítás esetén a megbízás részletezése (L02 mező) a sor elején álló megbízásra vonatkozik.

A következő kulcs_szavak szerepelhetnek ebben a mezőben:

- QUEUE/BLOCKED-NOFUNDS, mikor a közvetlen résztvevőnek sora keletkezett, a sor elején álló megbízás elegendő fedezet hiánya miatt nem elszámolható.
- QUEUE/BLOCKED-CAS, mikor a sor elején álló megbízás nem számolódhat el, mivel a CAS felfüggesztésre került.
- QUEUE/BLOCKED-ACTSUSP, mikor a sor elején álló megbízás nem számolódhat el, mivel a terhelendő fél számláját felfüggesztették.
- QUEUE/CLEAR, mikor a sor lebontásra került, nincs sorba álló megbízás.
- **CAS Object State (Payment)** A CAS-ben lévő még el nem számolt megbízásokat összegzi. Ezen sor után szereplő **L11-es mező** az adott állapotban lévő megbízások számát, a **32B mező** ezen megbízások összesített értékét adja meg.
 - PAYMENT/AWAITFUNDS, mikor a megbízás sorban áll;
 - PAYMENT/CREDITSUSP, mikor a megbízás a jóváírandó fél számlájának felfüggesztése miatt nem tud elszámolódni.
 - PAYMENT/PENDING, mikor a megbízás várja az elszámolás indulását;
 - PAYMENT/WAREHOUSED = a megbízás várja az új CAS **teljesítési napot**.
- **CAS Object State (Account)** azon közvetlen résztvevő egy számlájáról ad információt (BIC kód), amelyet felfüggesztettek.

ACCOUNT állapota lehet:

- SUSPENDED, mikor a számlát a CAS-ben felfüggesztették mind a terhelési, mind a jóváírási tranzakciók tekintetében.
- CREDITSUSP, a számlát - jóváírások tekintetében - a CAS-ben felfüggesztették
- DEBITSUSP, a számlát - terhelések tekintetében - a CAS-ben felfüggesztették

Példa

Az OTP Bank jelenlegi állapot információt kért a CAS-től (SMT 801, TRN kód: OR9910121016), melyre a CAS a következő SMT 851 típusú üzenettel válaszolt.

Explanation	Format
Sender	MANEHU2A
Message Type	298
Receiver	OTPVHUB
Message Text	
Transaction Reference Number	:20:OR9910121035
Sub-Message Type	:12:851

Proprietary Field Tag	:77E:
Related Reference	:21: OR9910121016
CAS Action Time	:L12:199910121205
CAS Message Sequence	:L03:1/1
CAS Member BIC	:L04:OTPVHUHBXXX
CAS Object State (CAS)	:L01:CAS/NOTSUSP
Settlement Account Balance	:L09:HUF3000000,
CAS napközbeni hitelkeret	:L13:OVERDRAFT/HUF10000000,
CAS Object State (Queue)	:L01:QUEUE/BLOCKED-ACTSUSP
CAS Message Details	:L02:D991012202202OTPVHUHBXXXBT9910121003
Amount	:32B:HUF5000000,
CAS Object State (Payment)	:L01:PAYMENT/READY
CAS Object Count	:L11:5
Amount	:32B:HUF1500000,
CAS Object State (Payment)	:L01:PAYMENT/PENDING
CAS Object Count	:L11:2
Amount	:32B:350000,
CAS Object State (Payment)	:L01:PAYMENT/CREDITSUSP
CAS Object Count	:L11:1
Amount	:32B:HUF500000,
CAS Object State (Account)	:L01:ACCOUNT/SUSPENDED
CAS Member BIC	:L04:INGBHUHBXXX
End of Message Text/Trailer	

7.2.3. SMT 854 – Detail of Outstanding Operations Response – Válasz a megbízások lekérdezésére

A CAS a közvetlen résztvevő SMT 804 típusú üzenetére SMT 854 típusú üzenettel válaszol. Az üzenet a lekérdező közvetlen résztvevő összes sorban álló megbízását tartalmazza.

Üzemet-formátum leírás

M/O	Mező	Mezőnév	Tartalom
M	20	Transaction Reference Number	16x
M	12	Sub-Message Type	3n

M/O	Mező	Mezőnév	Tartalom
M	77E	Proprietary Field Tag	
M	21	Related Reference	16x
M	L12	CAS Action Time	<u>12</u> n
M	L03	CAS Message Sequence	4n[/4n]
M	L04	CAS Member BIC	<u>6a5a</u>
M	L01	CAS Object State	<u>16x/16x</u>
O	L02	CAS Message Details	<u>1x6n3x3x11a</u> 16x
O	L04	CAS Member BIC	<u>6a5a</u>
O	32B	Amount	<u>3a15</u> number
O	113	Reservation/Business Priority (Current)	<u>4x</u>
O	113	Reservation/Business Priority (Original)	<u>4x</u>

Mező specifikáció

- **L01-es mező** (CAS Object State) mutatja a megbízás azon állapotát, amelyet a közvetlen résztvevő lekérdezett. Emlékeztetőül: a megbízások állapotuk szerint, melyre a lekérdezés irányult a következők lehetnek:
 - PAYMENT/AWAITFUNDS = a megbízás sorban áll;
 - PAYMENT/PENDING = a megbízás várja az elszámolás indulását;
 - PAYMENT/WAREHOUSED = a megbízás várja az új CAS **teljesítési napot**.

Ha az SMT 804 típusú üzenetben az L01-es mezőt üres, a sorban álló megbízásokra történik a lekérdezés (PAYMENT/AWAITFUNDS).

A sorba álló üzenetek leírása:

- **L02-es mező** (CAS Message Details) és az utána következő **L04, 32B, 113** mezők többszöri előfordulása jelzi, hogy több megbízás áll sorban. Abban az esetben, ha nincs sorba álló megbízás ez a csoport egyáltalán nem jelenik meg.
- **L04 mező** (CAS Member BIC) a megbízásban szereplő jóváírandó fél BIC kódját tartalmazza.

113 mező: Reservation/Bussiness Priority Original-t akkor tartalmazza az üzenet, ha a megbízás jelenlegi prioritása eltér a benyújtáskori (eredeti) prioritásától.

Példa:

Az OTP Bank sorban álló (PAYMENT/AWAITFUNDS) üzeneteit kérdezte le SMT 804 típusú üzenet küldésével (TRN kód: DR9910121016) 1999.10.12-i elszámolási napra vonatkozóan. A CAS a következő SMT 854 típusú üzenettel válaszolt, melyben jelezte, hogy a közvetlen résztvevőnek 2 sorban álló üzenete van.

Explanation	Format
Sender	MANEHU2A
Message Type	298
Receiver	OTPVHUHB
Message Text	
Transaction Reference Number	:20:CR9910121017
Sub-Message Type	:12:854
Proprietary Field Tag	:77E:
Related Reference	:21: DR9910121016
CAS Action Time	:L12:199910121205
CAS Message Sequence	:L03:1/1
CAS Member BIC	:L04:OTPVHUHBXXX
CAS Object State	:L01: PAYMENT/AWAITFUNDS
CAS Message Details	:L02:D991012202202OTPVHUHBXXXBT9910121003
CAS Member BIC	:L04:CIBHHUHBXXX
Amount	:32B:HUF5000000,
Reservation/Business Priority (Current)	:113:0012
Reservation/Business Priority (Original)	:113:0020
CAS Message Details	:L02:D991012202202OTPVHUHBXXXBT9910121004
CAS Member BIC	:L04:INGBHUHBXXX
Amount	:32B:HUF6500000,
Business Priority (Current)	:113:0012
End of Message Text/Trailer	

8. SMT 9XX OSZTÁLY

8.1. Hibás üzenet visszautasítása

8.1.1. SMT 900 – Invalid Input Received Notification – Érvénytelen bejövő üzenet

A CAS SMT 900 típusú üzenettel jelzi a közvetlen résztvevőnek, hogy a benyújtott üzenete formai hiba miatt visszautasításra került.

Üzenet-formátum leírás

M/O	Mező	Mezőnév	Tartalom
M	20	Transaction Reference Number	16x
M	12	Sub-Message Type	<u>3</u> n
M	77E	Proprietary Field Tag	
M	21	Related Reference	16x
M	L12	CAS Action Time	<u>12</u> n
M	12	Message Type	<u>3</u> n
M	L10	CAS Message Status	5a[3n]

Mező specifikáció

- **12 mező** tartalmazza az érvénytelen és visszautasított mező üzenet típusát (MT).
- **L10 mező** megmutatja a visszautasítás indokát. A fenti példában az LF001 kód jelzi, hogy érvénytelen BIC-et használt a megbízás benyújtója, az ezt követő 004 megmutatja, hogy az eredeti üzenet hányadik sorában fordul elő a hiba.

Az L10-es mezőben szereplő hibakódokat lásd: SMT 250 típusú üzenetnél.

Példa

Az **OTP** Bank benyújtott egy SMT 801 típusú üzenetet, melyben az L04 mezőben, a 4. sorban szereplő BIC érvénytelen volt. A következő SMT 900 típusú üzenetet kapja vissza a CAS-tól, melyben szerepel, hogy milyen ok miatt utasították vissza megbízását (L10).

Explanation	Format
Sender	MANEHU2A
Message Type	298
Receiver	OTPVHUHB
Message Text	
Transaction Reference Number	:20:SCR9910121018
Sub-Message Type	:12:900

Proprietary Field Tag	:77E:
Related Reference	:21: SR9910121020
CAS Action Time	:L12:199910121203
Message Type	:12:298

CAS Message Status	:L10:LF001004
End of Message Text/Trailer	

9. A KÖZVETLEN RÉSZTVEVŐK KIEGYENLÍTETT MEGBÍZÁSAIRÓL INFORMÁCIÓT KÉRŐ ÉS INFORMÁCIÓT TARTALMAZÓ ÜZENETEK

9.1. Információ kérés a kiegyenlített megbízásokról

9.1.1. MT 920 – Transaction Information Request Message – Kiegyenlített megbízásokról információ kérés

A közvetlen résztvevő MT 920 típusú üzenettel kérhet MT 941 típusú válaszüzenetben Egyenlegértesítőt, vagy MT 942 típusú üzenettel Közbeeső kivonatot.

Mező specifikáció

- **12 mező** jelzi, mely üzenettípust kér a közvetlen résztvevő. A mező a következő értékeket tartalmazhatja:
 - 941 = Egyenlegértesítő (Balance report)
 - 942 =Közbeeső megbízás értesítő (Interim Transaction Report).
- **25 mező** az MT 920 típusú üzenet benyújtójának BIC-jét tartalmazza.
- **34F mező** alsó limit meghatározás, mely esetében főleg az MT 942 típusú üzenet kérésekor a benyújtó meghatározza, hogy milyen értékhatár feletti megbízásokról kér információt. A jóváírási és a terhelési megbízásokra eltérő alsó értékhatárt is meg lehet állapítani.

Példa

Az OTP Bank MT 920 típusú üzenet küldésével MT 941 típusú SWIFT üzenettel Egyenlegértékesítőt kér a CAS-tól.

Explanation	Format
Sender	OTPVHUHB
Message Type	920
Receiver	MANEHU2A
Message Text	
Transaction Reference Number	:20:TR9910121118
Message Requested	:12:941
Account Identification	:25:OTPVHUHBXXX
Floor Limit Indicator	:34F:HUF0,
End of Message Text/Trailer	

9.2. A CAS információt küld a közvetlen résztvevő javára terhére teljesített fizetési műveletekről

9.2.1. MT 941 – Balance Report – Egyenlegértékesítő

A közvetlen résztvevő MT 941 típusú SWIFT üzenet útján egyenlegértékesítőt kérhet a CAS-tól egy MT 920 típusú SWIFT üzenet segítségével. Az MT 941 típusú SWIFT üzenet az adott VIBER üzleti napon az üzenet küldési időpontját megelőzően a lekérdező közvetlen résztvevő bankszámláján teljesített (jóváírt és megterhelt) fizetési műveleteket tartalmazza. A törölt, visszautasított fizetési műveletekről nem ad információt!

Mező specifikáció

Az MT 941 típusú SWIFT üzenet mindig tartalmazza a **60F, 86, 90D, 90C** mezőket. A **21** mező akkor szerepel, ha egy MT 920 típusú SWIFT üzenettel kérték az Egyenlegértékesítőt.

- **90D mező** a fenti példában azt mutatja, hogy 15 db terhelési üzenet számolódott el 20650000000 Ft értékben az adott elszámolási napon az MT 941 üzenet küldéséig.
- **90C mező** a fenti példában azt mutatja, hogy 12 db jóváírási üzenet számolódott el 16950000000 Ft értékben az adott elszámolási napon az MT 941 üzenet küldéséig.
- A **62F mező** az MT 941 típusú SWIFT üzenet küldési időpontjában a közvetlen résztvevő egyenlegét mutatja, mely jelen esetben +4268500000 Ft.
- **86 mező** –Information to Account Owner, megadja az MT 941 típusú SWIFT üzenet generálásának okáta következő kulcs_szóval:
 - REQUESTED BY MEMBER

Példa:

Az OTP Bank MT 920 típusú SWIFT üzenet küldésével MT 941 típusú SWIFT üzenettel Egyenlegértesítőt kért a CAS-tól.

Explanation	Format
Sender	MANEHU2A
Message Type	941
Receiver	OTPVHUHB
Message Text	
Transaction Reference Number	:20:BTR9910121108
Related Reference	:21:TR9910121118
Account Identification	:25:OTPVHUHBXXX
Statement Number	:28:165
Date/Time Indication	:13D:9910121045
Opening Balance	:60F:C991012HUF568500000,
Number and SUM of Debits	:90D:15HUF16950000000,
Number and SUM of Credits	:90C:12HUF20650000000,
Closing Balance (Booked Funds)	:62F:CHUF4268500000,
Information to Account Owner	:86:REQUESTED BY MEMBER
End of Message Text/Trailer	

9.2.2. MT 942 – Interim Transaction Report – Közbeeső kivonat

A CAS a közvetlen résztvevő MT 920 típusú SWIFT üzenetére küldi az MT 942 típusú SWIFT üzenetet, mely az adott elszámolási napon előzőleg küldött MT 942 típusú SWIFT üzenet időpontjától eltelt időben teljesített fizetési megbízásokat tartalmazza.

Az üzenet a teljesített fizetési műveleteket (61 mező) terhelési és jóváírási tételenként csoportosítva értékeik alapján emelkedő sorrendben szerepelteti.

Mező specifikáció

- A **13D mező** azt az időpontot jelöli, amikor a CAS elkezdte az MT 942 típusú SWIFT üzenet készítését.
- A **61 mező** a SWIFT interfésztől függően a 61-es mezőben a sorrend eltérhet a Logica által megadott példától!

```
:61:9910121012DF25000000,S202BK199910121003
0923INGBHUBXXXOTPVHUHBXXX
```

- **Teljesítési nap** – 6n pl:991012
- A megbízás benyújtásának napja (hónap, nap)– 4n pl:1012
- Terhelési (Debit-D), Jóváírási (Credit-C) tétel -2a – pl: D vagy C

- Devizakód utolsó betűje - 1a – HUF esetében F
- A megbízás értéke –15number – pl.25000000,
- A megbízás üzenet típusa Snnn, ahol az utolsó három karakter a megbízás SWIFT üzenet típusa a, account transfer esetében: NTRF – pl. S202 a megbízás MT 202 típusú üzenet.
- A megbízás TRN kódja 16x– pl. BK199910121003
- Kiegészítő adatok 34x – a kiegyenlítés időpontját (óra, perc), a megterhelt fél 11 karakter hosszú BIC kódját és a jóváírt fél 11 karakter hosszú BIC kódját tartalmazza. Pl. 0923 INGBUHBXXX OTPVHUBXXX.

Példa

Az ING Bank 10 órakor küldte első MT 920 üzenetét, melyben közbeeső kivonatot kért. 12 órakor szintén kért egy közbeeső kivonatot a 10 és 12 óra közötti időben elszámolt megbízásokra vonatkozóan. A CAS MT 942 típusú válaszában tájékoztatta arról, hogy az eltelt időben 1 jóváírási és 2 terhelési megbízás egyenlített ki a számláján.

Pl. Terhelés:HUF 25000000 üzenet típus:MT 202

Az üzenet indítója: INGBUHBXXX

Az üzenetet fogadta:OTPVHUBXXX

Kiegyenlítés időpontja: 09:23

TRN kódja: BK199910121003

A CAS a következő MT 942 típusú üzenetet küldte:

Explanation	Format
Sender	MANEHU2A
Message Type	942
Receiver	INGBHUHB
Message Text	
Transaction Reference Number	:20:BTR9910121109
Related Reference	:21:ITR9910121118
Account Identification	:25:INGBHUHBXXX
Entry Number	:28C:7/1
Floor Limit Indicator	:34F: HUF0,
Date/Time Indication	:13D: 9910121200
1 st Transaction	:61:9910121012DF25000000,S202BK199910121003 0923INGBHUHBXXXOTPVHUHBXXX
2 nd Transaction	:61:9910121012CF16000000,S103CT9910121119 1020CIBHHUHBXXXINGBHUHBXXX
3 rd Transaction	:61:9910121012CF20000000,S202CT9910121120 1120OTPVHUHBXXXINGBHUHBXXX
Number and Sum of Debits	:90D:1HUF25000000,
Number and Sum of Credits	:90C:2HUF36000000,
Information to Account Owner	:86:REQUESTED BY MEMBER 1/1
End of Message Text/Trailer	

9.2.3. MT 950 – Statement Message – Napvégi kivonat

A CAS minden közvetlen résztvevőnek a CAS zárásakor MT 950 típusú üzenettel Napvégi kivonatot küld. A Napvégi kivonat az adott elszámolási napon kiegyenlített terhelési és jóváírási tételeket csoportosítva, értékük szerint növekvő sorrendben tartalmazza.

Mező specifikáció

- **61 mező** felépítését lásd: MT 942 típusú üzenetnél.

Példa

Az **OTP** Bank 2004.10.12-én a CAS zárásakor a következő kivonatot kapja.

Explanation	Format
Sender	MANEHU2A
Message Type	950
Receiver	OTPVHUHB
Message Text	
Transaction Reference Number	:20:CBTR2008121112
Account Identification	:25:OTPVHUHBXXX
Statement Number	:28C:7/1
Opening Balance	:60F:C200812HUF568500000,
1 st Transaction	:61:2008120812DF25000000,S202BK199910121003 0923OTPVHUHBXXXINGBHUHBXXX
2 nd Transaction	:61: 2008120812CF16000000,S103CT9910121119 1020CIBHUHBXXXOTPVHUHBXXX
3 rd Transaction	:61: 2008120812CF20000000,S202CT9910121120 1120INGBHUHBXXXOTPVHUHBXXX
4 st Transaction	:61: 2008120812CF30000000,S202BT9910121389 1230INGBHUHBXXXOTPVHUHBXXX
5 st Transaction	:61: 2008120812DF106944,FTRAFRCHG747501FX 0650OTPVHUHBXXXMANEHUHHXXX
6 st Transaction	:61: 2008120812DF10000000,FTRAFLOAN747500FX 0650OTPVHUHBXXXMANEHUHHXXX
Closing Balance	:62F:CHUF509393056,
End of Message Text/Trailer	

10. A RENDSZERÜZEMELTETŐK ÁLTAL BENYÚJTOTT KIEGYENLÍTÉSI ÉS FIZETÉSI MEGBÍZÁSOKHOZ KAPCSOLÓDÓ MT 298 TÍPUSÚ SWIFT ÜZENETEK (THIRD PARTY SETTLEMENT)

10.1. Áttekintés

A rendszerüzemeltetők által benyújtott kiegyenlítési és fizetési megbízásokhoz az alábbi táblázatban összefoglalt SWIFT üzenetek kapcsolódnak. A legtöbb üzenet (SMT 100, 200, 250, 600, 700, 703, 805, 855 típusú) csak az MNB és a KELER, valamint az MNB és a GIRO Zrt. közötti üzenetváltásra használható. A közvetlen résztvevő MT 900, vagy MT 910 típusú SWIFT üzenettel értesül a rendszerüzemeltető által benyújtott kiegyenlítési megbízások

elszámolás és teljesítéséről, MT 298 SMT 701 típusú SWIFT üzenetet kap a KELER/GIRO Zrt., mint rendszerüzemeltető, valamint a terhelendő és a jóváírandó fél, ha a VIBER-be benyújtott kiegyenlítési vagy fizetési megbízás napközben kerül törlésre. A VIBER-ben visszautasításra került, vagy a VIBER záraskor a VIBER által törölt rendszerüzemeltető által benyújtott kiegyenlítési megbízásokról a rendszerüzemeltető, valamint a terhelendő fél kap SMT701 üzenetet. A formai hibásan beküldött MT 298 SMT 100 típusú SWIFT üzenetről a KELER, illetve a GIRO Zrt. SMT 900 típusú SWIFT üzenetet kap. MT 298 SMT 700 típusú SWIFT üzenettel értesül a terhelendő fél, ha a bankszámláján a fizetési és kiegyenlítési megbízások sorban állnak, a sor elején változás történik, illetve ha a sorban állás megszűnik.

A rendszerüzemeltetők által benyújtott kiegyenlítési és fizetési megbízásokhoz kapcsolódó SMT üzenetek:

SMT	Üzenettípus neve	KELER ÁÜSZ alapján, a KELER által benyújtott kiegyenlítési megbízása	BKR napközbeni többszöri elszámoláshoz kapcsolódóan a GIRO Zrt. által benyújtott kiegyenlítési megbízás	azonnali átvezetés érdekében GIRO Zrt. által benyújtott fizetési megbízás
100	Átutalási megbízás (Third party settlement request)	✓	✓	✓
200	Fizetési megbízás törlése (Payment Cancellation)	✓	✓	✓
250	Fizetési megbízás törlésének elutasítása (Payment Cancellation Refusal Response)	✓	✓	✓
600	Napközbeni hitelkeret változtatás (Collateral Change)	✓		
700	Állapotváltozási értesítés (State Change Notification pl. QUEUE/CLEAR)	✓	✓	✓
701	Értesítés a fizetési megbízás visszautasításáról, törléséről (Payment Settlement Refusal Notification) Értesítés a fizetési megbízás sikeres törléséről (Payment cancellation)	✓	✓	✓
703	Értesítés a fizetési megbízás elszámolásáról (Payment Settlement Notification)	✓	✓	✓
805	A KELER és a GIRO Zrt. által benyújtott fizetési és kiegyenlítési megbízások lekérdezése (Third Party Payments Request)	✓	✓	✓
855	A KELER és a GIRO Zrt. által benyújtott fizetési és kiegyenlítési megbízások lekérdezésére adott válasz (Third Party Payments Response)	✓	✓	✓

900	Értesítés érvénytelen üzenetformátum használata miatt (Invalid input Received Notification)	✓	✓	✓
-----	---	---	---	---

10.2. SMT 100 – Rendszerüzemeltetők fizetési és kiegyenlítési megbízásai (Third Party Settlement Request)

Az értékpapír ügylet megkötését követően a partnerek a KELER rendszerén keresztül benyújtják az értékpapír elszámolási kötegyeket a KELER-hez. A KELER a párosítást követően SMT100 típusú SWIFT üzenet útján kiegyenlítési megbízást küld a CAS-hez az értékpapír ügylet kiegyenlítését kérve. A KELER SMT100 típusú SWIFT üzenet útján kiegyenlítési megbízást küld a CAS-hez a KELER ÁÜSZ-ben meghatározott egyéb esetekben.

A BKR résztvevők a fizetési megbízásait a GIRO Zrt.-hez a BKR Üzletszabályzata szerint meghatározott módon nyújtják be. A GIRO Zrt. MT 298/SMT 100 típusú SWIFT üzenet útján kiegyenlítési megbízásával BKR napközbeni többszöri elszámolás keretében

- a BKR résztvevők számláiról lehívja a BKR napközbeni többszöri elszámolást követően előállított résztvevői kötelezettségeket,
- ezek teljesítését követően az elszámolás és teljesítés következtében kialakult pozitív záróegyenlegeket átvezeti a VIBER-ben a BKR résztvevők banszámláira,
- valamint incidens esetén a már begyűjtött fedezeti összegeket visszavezeti a közvetlen résztvevők azon bankszámláira, amelyek terhelésre kerültek.

Azonnali átvezetés VIBER üzemidőben, a GIRO Zrt. által küldött MT298/SMT100 SWIFT üzenet útján történik a közvetlen résztvevő bankszámlája és a gyűjtőszámla között.

10.2.1. Üzenet formátum leírás

M/O	Mező	Mezőnév	Tartalom
M	20	Transaction Reference Number	16x
M	12	Sub-Message Type	<u>3</u> n
M	77E	Proprietary Field Tag	
M	L04	CAS Member BIC (Debit)	<u>6a5a</u>
M	L04	CAS Member BIC (Credit)	<u>6a5a</u>
M	32A	Value Date, Currency Code, Amount	6n3a15number
M	72	Sender to Receiver Information	6*35x
O	113	Business Priority	<u>4</u> x

10.2.2. Feltételes mezőszabályok

Ezen üzenet típushoz nem tartozik feltételes mezőszabály.

10.2.3. Mező-specifikáció

- **Field 12: Sub-Message Type**

(Mező 12: Üzenet – altípusa)

Ennek a mezőnek a 100-as számot kell tartalmaznia.

- **Field 20: Transaction reference number**

(Mező 20: tranzakció azonosító)

Ezen mező első négy karaktere

- azonnali átvezetés fedezet lehívásakor: AFRC
- azonnali átvezetés fedezet visszavezetéskor: AFRF

Az azonosító hiányzó karakterei tetszőlegesen kitölthetők figyelembe véve az egyedi azonosítóra vonatkozó szabályokat.

- **Field L04: CAS Member BIC (Debit)**

(Mező L04: A terhelendő fél BIC kódja)

A mező a rendszerüzemeltetők által benyújtott kiegyenlítési megbízás, valamint azonnali átvezetési megbízás esetében a terhelendő fél BIC kódját tartalmazza.

- **Field L04: CAS Member BIC (Credit)**

(Mező L04: A jóváírandó fél BIC kódja)

A mező a rendszerüzemeltetők által benyújtott kiegyenlítési megbízás, valamint azonnali átvezetési megbízás esetében a jóváírandó fél BIC kódját tartalmazza.

- **Field 32A: Value Date, Currency Code, Amount**

(Mező 32A: Teljesítési nap, Valuta kód, Összeg)

A **teljesítési nap**nak mindig az üzenet küldési napjának kell lennie. A valutakód minden esetben a HUF. Az összeg után mindig vesszőt kell tenni!

- **Field 72: Sender to Receiver Information**

(Mező 72: A küldőnek az üzenet fogadója felé küldött információja)

A mezőben szereplő információ továbbításra kerül a terhelendő és a jóváírandó fél felé. Az MT 900/910 típusú üzenet 72-es mezője tartalmazza ezen információt.

A mező formátuma a SWIFT standardnak megfelelő.

„Structured Text” sor formátum használható az alábbi megkötésekkel:

1 sor:

1 almező: az MNB által definiált kódszó pl: /SECURITY/, /IG2CCOLL/, /AFRCCOLL/, /AFRFUNDT/.

Az azonnali átvezetéskor használatos kódszavakat követően az azonnali elszámolásban közvetlen közvetlen résztvevő BIC kódját kell feltüntetni.

2 almező: további információk, melyeket az MNB definiál

2-5 sor:

SWIFT standard szerint

6 sor:

nem kell használni.

A SECURITY, KIFIZET, DAUKCIO és REPO kulcs_szavak esetén az egyes sorok kitöltése a következő:

1. sor: kódszó + az értékpapír ISIN kódja

pl.: /SECURITY/ HU0000111222

2. sor: az eladó jóváírandó bankszámla-száma 3*8+2 hosszán (kötőjelekkel, 16 jegyű számlaszám esetén nullával feltöltve)

3. sor: TAG: és az eladó ép-számlájának kódja 4 vagy 10 hosszán

4. sor: a vevő bankszámla-száma 3*8+2 hosszán (kötőjelekkel, 16 jegyű számlaszám esetén nullával feltöltve)

5. sor: TAG: és a vevő ép-számlájának kódja 4 vagy 10 hosszán

Az IG2CCOLL kulcs_szó esetén:

1. sor: kódszó + IG2 session szám pl. /IG2CCOLL/session1

Az IG2FUNDT kulcs_szó esetén:

1. sor: kódszó + IG2 session szám pl. /IG2FUNDT/session1

2. sor: nyitóegyenleg

pl. //100,

3. sor: összes küldés

pl. //200,

4. sor: összes fogadás

pl. //300,

Az IG2RFUND kulcs_szó esetén:

1. sor: kódszó /IG2RFUND/

2. sor: lehívott fedezeti összeg

pl. //1,

3. sor:

pl. //0,

4. sor:

pl. //0,

- **Field 113: Business Priority**

(Mező 113: Prioritás)

A KELER a kiegyenlítési megbízások benyújtásakor 6-os, 7-es, 8-as és 9-es prioritást használhat. Az egyes értékpapír ügyletek fajtáitól függően rendeli az adott prioritásokat a KELER a megbízásokhoz. A GIRO Zrt. a BKR napközbeni többszöri elszámoláshoz kapcsolódó kiegyenlítési megbízások és az azonnali átvezetési megbízások 4-es prioritást használhat. A prioritás jelölése: 00XX, ahol XX a prioritás nagyságát jelöli.

10.2.4. Példa

Az OTP Bank értékpapírt vásárolt az ING Banktól 10 millió Ft. értékben 1999. augusztus 5-én. A KELER a CAS felé a következő SMT 100 típusú üzenetet küldi a megbízás elszámolását kérve.

Explanation	Format
Sender	KELRHUHB
Message Type	298
Receiver	MANEHU2A
Message Text	
Transaction Reference Number	:20:DVP/1
Sub-Message Type	:12:100
Proprietary Field Tag	:77E:
Debit BIC	:L04:OTPVHUHBXXX
Credit BIC	:L04:INGBHUHBXXX
Value Date, Currency Code, Amount	:32A:990805HUF10000000,
Sender to Receiver information	:72:/SECURITY/ HU0000111222 //19017004-00201373-00000000 //TAG:0348 //19017004-00201012-00000000 //TAG:0410
End of Message Text/Trailer	

Az OTP Bank értékpapírt vásárolt az ERSTE brokertől 10 millió Ft. értékben 1999. augusztus 5-én. A KELER a CAS felé a következő SMT 100 típusú üzenetet küldi a megbízás elszámolását kérve.

Explanation	Format
Sender	KELRHUHB
Message Type	298
Receiver	MANEHU2A
Message Text	
Transaction Reference Number	:20:DVP/1
Sub-Message Type	:12:100

Proprietary Field Tag	:77E:
Debit BIC	:L04:OTPVHUHBXXX
Credit BIC	:L04:KELRHUHBABC
Value Date, Currency Code, Amount	:32A:990805HUF10000000,
Sender to Receiver information	:72:/SECURITY/ HU0000111222 //14400018-10361966-10010017 //TAG:0348000000 //19017004-00201177-00000000 //TAG:0410123456
End of Message Text/Trailer	

Az ING Bank értékpapírt vásárol az AKK-tól 10 000 000 Ft értékben

Explanation	Format
Sender	KELRHUHB
Message Type	298
Receiver	MANEHU2A
Message Text	
Transaction Reference Number	:20:DVP/1
Sub-Message Type	:12:100
Proprietary Field Tag	:77E:
Debit BIC	:L04:HUSTHUHBXXX
Credit BIC	:L04:INGBHUHBXXX
Value Date, Currency Code, Amount	:32A:990805HUF10000000,
Sender to Receiver information	:72:/SECURITY/HU0000111222 //10032000-01200117-00000000 //TAG:0348000000 //19017004-01110201-83000001 //TAG:0410234567
End of Message Text/Trailer	

Az OTP Bank kötvény kibocsátásakor értékpapírt vásárol az MNB-től 20 000 000 Ft értékben

Explanation	Format
Sender	KELRHUHB
Message Type	298
Receiver	MANEHU2A
Message Text	
Transaction Reference Number	:20:DVP/1
Sub-Message Type	:12:100

Proprietary Field Tag	:77E:
Debit BIC	:L04:OTPVHUHBXXX
Credit BIC	:L04:MANEHUHHXXX
Value Date, Currency Code, Amount	:32A:990805HUF20000000,
Sender to Receiver information	:72:/DAUKCIO/HU0000111222 //19017004-01740060-01996003 //TAG:0348 //19017004-00201177-00000000 //TAG:0410
End of Message Text/Trailer	

10.2.5. Példa a BKR napközbeni többszöri elszámolás során a fedezeti paraméterek szerint számított fedezeti összeg lehívására

Az ING Bank a BKR napközbeni többszöri elszámolás 1. ciklusában benyújtott 1 db tranzakciós köteget 10 000 000 Ft értékben, a beállított fedezeti paraméter alapján 10 000 000 Ft fedezeti összeg lehívására kerül sor az ING bank számlájáról a GIRO Zrt. által.

Explanation	Format
Sender	GHUNHUHBGIR
Message Type	298
Receiver	MANEHU2A
Message Text	
Transaction Reference Number	:20:IG2CCOLL/1
Sub-Message Type	:12:100
Proprietary Field Tag	:77E:
Debit BIC	:L04:INGBHUHBXXX
Credit BIC	:L04:GHUNHUHBXXX
Value Date, Currency Code, Amount	:32A:101228HUF10000000,
Sender to Receiver information	:72:/IG2CCOLL/session1
Priority	:113:0004
End of Message Text/Trailer	

10.2.6. Példa BKR napközbeni többszöri elszámolás pozitív záróegyenleg elszámolására

Az ING Bank 30 000 000 Ft értékben kap jóváírást a BKR napközbeni többszöri elszámolás 1. ciklusának végén (záróegyenleg).

Explanation	Format
Sender	GHUNHUHBGIR
Message Type	298
Receiver	MANEHU2A
Message Text	
Transaction Reference Number	:20:IG2FUNDT/2
Sub-Message Type	:12:100
Proprietary Field Tag	:77E:
Debit BIC	:L04:GHUNHUHBXXX
Credit BIC	:L04:INGBHUHBXXX
Value Date, Currency Code, Amount	:32A:101228HUF30000000,
Sender to Receiver information	:72:/IG2FUNDT/session1 //10000000, //10000000, //30000000,
Priority	:113:0004
End of Message Text/Trailer	

10.2.7. Példa a BKR napközbeni többszöri elszámolás során elvégzett semmis elszámolásra

A GIRO Zrt. semmis elszámolást hajt végre, ezért az ING Bank 10 000 000 Ft értékben kap jóváírást a GIRO Zrt.-től a BKR napközbeni többszöri elszámolás során lehívott fedezet visszavezetése miatt.

Explanation	Format
Sender	GHUNHUHBGIR
Message Type	298
Receiver	MANEHU2A
Message Text	
Transaction Reference Number	:20:VISSZA
Sub-Message Type	:12:100

Proprietary Field Tag	:77E:
Debit BIC	:L04:GHUNHUHBXXX
Credit BIC	:L04:INGBHUHBXXX
Value Date, Currency Code, Amount	:32A:101228HUF10000000,
Sender to Receiver information	:72:/IG2RFUND/ //10000000, //0, //0,
Priority	:113:0004
End of Message Text/Trailer	

10.2.8. Példa azonnali átvezetés fedezetlehívás

Az ING Bank a gyűjtőszámlára 10 000 000 Ft fedezeti összeget kíván elhelyezni, a GIRO Zrt. ennek megfelelően fedezet lehívást kezdeményez az ING bank számlájának megterhelésével.

Explanation	Format
Sender	GHUNHUHBAFR
Message Type	298
Receiver	MANEHU2A
Message Text	
Transaction Reference Number	:20:AFRCCOLL1
Sub-Message Type	:12:100
Proprietary Field Tag	:77E:
Debit BIC	:L04:INGBHUHBXXX
Credit BIC	:L04:MANEHUHHAFR
Value Date, Currency Code, Amount	:32A:190702HUF10000000,
Sender to Receiver information	:72:/AFRCCOLL/INGBHUHBXXX
Priority	:113:0004
End of Message Text/Trailer	

10.2.9. Példa azonnali átvezetés fedezet visszavezetés

Az ING Bank 30 000 000 Ft összegű fedezet visszavezetést kér a gyűjtőszámla terhére, a GIRO Zrt. ennek megfelelően fizetési megbízást nyújt be az ING Bank számlájának kedvezményezettségével.

Explanation	Format
Sender	GHUNHUHBAFR
Message Type	298
Receiver	MANEHU2A
Message Text	
Transaction Reference Number	:20:AFRFUNDT1
Sub-Message Type	:12:100
Proprietary Field Tag	:77E:
Debit BIC	:L04:MANEHUHHAFR
Credit BIC	:L04:INGBHUHBXXX
Value Date, Currency Code, Amount	:32A:190702HUF30000000,
Sender to Receiver information	:72:/AFRFUNDT/INGBHUHBXXX
Priority	:113:0004
End of Message Text/Trailer	

10.3. SMT 200 – A rendszerüzemeltetők által benyújtott kiegyenlítési megbízás törlési kérelme – (Payment cancellation)

A KELER által benyújtott kiegyenlítési megbízás törlését csak a KELER nyújthatja be a VIBER-be. A GIRO Zrt. által, a BKR napközbeni többszöri elszámoláshoz kapcsolódó kiegyenlítési megbízás esetében a törlést a GIRO Zrt. nyújtja be.

10.3.1. Üzenet-formátum leírás

A kiegyenlítési megbízásoktörlésére vonatkozó üzenetformátum megegyezik az MT 103, MT 202 típusú SWIFT üzenetek törlését indítványozó SMT 200 típusú üzenet formátumával.

10.3.2. Mező-specifikáció

- **Field L02: CAS Message Details**

(Mező L02: CAS üzenet azonosító)

A kiegyenlítési megbízások esetében az L02-es mező felépítése általánosságban megegyezik az MT 103, MT 202 típusú SWIFT üzenetek azonosítására szolgáló L02-es mezőével.

Amikor az L02-es mező kiegyenlítési megbízást azonosít, akkor a következő szabályokat kell alkalmazni:

- A Jóváírás/Terhelés indikátor (Credit/Debit Indicator) (subfield 1) mindig „S”;
- A kezdeményező azonosítója (Originator Identification) (subfield 5) a KELER, GIRO Zrt. BIC-jét tartalmazza;
- A kezdeményező referenciája (Originator’s Reference) (subfield 6) a kiegyenlítési megbízás SMT 100 típusú SWIFT üzenetének TRN-jét tartalmazza.

- PI: :L02:S990805298100KELRHUHBXXXDVP/1

10.3.3. Példa

Az OTP Bank 10 millió Ft. értékben értékpapírt vásárolt az ING-tól. A KELER SMT 100 típusú SWIFT üzenettel kérte ezen ügylet elszámolását a VIBER-ben. Később az OTP Bank kezdeményezésére SMT 200 SWIFT típusú törlési kérelmet adott be a VIBER-be ezen megbízásra vonatkozóan.

Explanation	Format
Sender	KELRHUHB
Message Type	298
Receiver	MANEHU2A
Message Text	
Transaction Reference Number	:20:DVP/1TOROL
Sub-Message Type	:12:200
Proprietary Field Tag	:77E:
CAS Message Details	:L02:S211018298100KELRHUHBXXXDVP/1
End of Message Text/Trailer	

A GIRO ZRT. SMT 100 típusú üzenettel kérte a BKR napközbeni többszöri elszámolás kiegyenlítését a VIBER-ben. Később a GIRO ZRT. SMT 200 típusú törlési kérelmet adott be a VIBER-be ezen kiegyenlítési megbízásra vonatkozóan.

Explanation	Format
Sender	GHUNHUHBGIR
Message Type	298
Receiver	MANEHU2A
Message Text	
Transaction Reference Number	:20:IG2CCOLL/1TOROL
Sub-Message Type	:12:200
Proprietary Field Tag	:77E:
CAS Message Details	:L02:S101228298100GHUNHUHBGIRIG2CCOLL/1
End of Message Text/Trailer	

10.4. SMT 250 – A kiegyenlítési és fizetési megbízás törlési kérelmének visszautasítása (Payment Cancellation Refusal Response)

A CAS a KELER és a GIRO Zrt. SMT 200 típusú SWIFT üzenettel küldött törlési kérelmére SMT 250 típusú SWIFT üzenettel válaszol abban az esetben, ha a kiegyenlítési és fizetési megbízás törlését nem tudja teljesíteni. A CAS válaszában jelzi a visszautasítás indokát is.

10.4.1. Üzenet-formátum leírás

A kiegyenlítési és fizetési megbízások törlésére vonatkozó üzenetformátum megegyezik az MT 103, MT 202 SWIFT típusú üzenetek törlését indítványozó SMT 200 típusú SWIFT üzenet formátumával.

10.4.2. Példa

Az OTP Bank 10 millió Ft-os értékpapír ügyletet kötött az ING Bankkal, melyet a KELER elszámolásra és teljesítésre elküldött a VIBER-be. Az OTP Bank kérésére ezek után a KELER SMT 200 típusú SWIFT üzenettel visszavonási kérelmet nyújtott be, melyet a CAS visszautasított egy SMT 250 típusú SWIFT üzenet küldésével. A visszautasítás indoka szerint (LR003, LN000) a kiegyenlítési megbízás már elszámolódott 9 óra 50 perckor.

Explanation	Format
Sender	MANEHU2A
Message Type	298
Receiver	KELRHUHB
Message Text	
Transaction Reference Number	:20:21101800023
Sub-Message Type	:12:250
Proprietary Field Tag	:77E:
Related Reference	:21: DVP/1TOROL
CAS Action Time	:L12:202110181015
CAS Message Details	:L02:S211018298100KELRHUHBXXXDVP/1
CAS Action Response	:L05:LR003
Date/Time Indicator	:13:211018950
CAS Message Status	:L10:LN000
End of Message Text/Trailer	

A GIRO Zrt. SMT 200 típusú SWIFT üzenettel visszavonási kérelmet nyújtott be, melyet a CAS visszautasított egy SMT 250 típusú SWIFT üzenet küldésével. A visszautasítás indoka szerint (LR003, LN000) a kiegyenlítési megbízás már elszámolódott 9 óra 50 perckor.

Explanation	Format
Sender	MANEHU2A
Message Type	298
Receiver	GHUNHUHBGIR
Message Text	
Transaction Reference Number	:20:10122800023
Sub-Message Type	:12:250

Proprietary Field Tag	:77E:
Related Reference	:21: IG2CCOLL/1TOROL
CAS Action Time	:L12:201012281015
CAS Message Details	:L02:S101228298100GHUNHUHBGIRIG2CCOLL/1
CAS Action Response	:L05:LR003
Date/Time Indicator	:13:101228950
CAS Message Status	:L10:LN000
End of Message Text/Trailer	

10.5. SMT 600 – Napközbeni hitelkeret változtatás (Collateral Change)

Pénzforgalmi intézmények esetén az MNB nem nyújt napközbeni hitelkeretet, esetükben a hitelkeret változtatási kérelem kizárólag az azonnali hitelkeretet érinti. A pénzügyi ügyfelek az azonnali hitelkeretről nem tudnak nyilatkozni, csak a napközbeni hitelkeretüket tudják csökkenteni vagy növelni.

A közvetlen résztvevő napközbeni/azonnali hitelkeret változtatási kérelmére a KELER SMT 600 típusú üzenetet küld a CAS, azonnali hitelkeret módosítás esetén az MNB ügyfélszámla-vezető rendszere, a közvetlen résztvevő napközbeni/azonnali hitelkeretének megváltoztatását kérve. Az MNB a napközbeni/azonnali hitelkeret változtatási kérelem elfogadásáról vagy visszautasításáról ugyanezen üzenettípussal értesíti a KELER-t.

A bankkártya elszámolás teljesítésének biztosítékaul szolgáló, MNB kedvezményezettséggel zárolt óvadék elhelyezésére, a zárolás feloldására ugyancsak az SMT 600 típusú üzenet szolgál.

Fedezetelvonás

Abban az esetben, ha a fedezetértékelés során az MNB ügyfele alulfedezetté válik (minimum egyenleget kap) és erre az ügyfél a megadott határidőig nem reagál, vagy az óvadék fedezete mellett nyújtott egy napos hitelét nem tudja visszafizetni, akkor az MNB kérheti a KELER-től a közvetlen résztvevő napközbeni/azonnali hitelkeretének, óvadéka mögötti teljes értékpapír-portfolió zárfeloldását és az értékpapírok egyidejű elvonását (az MNB értékpapírszámláján történő jóváírását). Az MNB SMT 600 típusú üzenetet küld a KELER-nek, kérve a fedezetelvonás elvégzését. Az értékpapír-állomány az adott közvetlen résztvevőtől az MNB értékpapírszámlájára kerül. A KELER a napközbeni/azonnali hitelkeret és óvadék zárfeloldásáról nem küld visszajelzést az MNB-nek.

10.5.1. Üzenet-formátum leírás

M/O	Mező	Mezőnév	Tartalom
M	20	Transaction Reference Number	16x
M	12	Sub-Message Type	<u>3</u> n
M	77E	Proprietary Field Tag	
M	L04	CAS Member BIC	<u>6a5a</u>
M	32N	Value Date,Currency Code, Amount	[N] <u>6n3a15</u> number

M/O	Mező	Mezőnév	Tartalom
O	72	Sender to Receiver Information	6*35x

10.5.2. Mező specifikáció

- **Field 12: Sub-Message Type**

(Mező 12: Üzenet – altípusa)

Ennek a mezőnek a 600-as számot kell tartalmaznia.

- **Field L04: CAS Member BIC**

(Mező L04: A közvetlen résztvevő BIC kódja)

A mező a napközi/azonnali hitelkeret változtatást, illetve az óvadék alap módosítását kérő közvetlen résztvevő BIC kódját tartalmazza. Az MNB e mezőben adja meg azon közvetlen résztvevő BIC kódját, akinek a teljes limitjére vagy óvadékára vonatkozóan a fedezetelvonást kéri.

- **Field 32N: Value Date, Currency Code, Amount**

(Mező 32N: Teljesítési nap, Valuta kód, Összeg)

A **teljesítési nap**nak mindig az üzenet küldési napjának kell lennie. A valutakód az értékpapír névértékének megfelelő valutánem. Az összeg – a fedezetelvonás kivételével - az értékpapír névértékét tartalmazza. Az összeg után mindig vesszőt kell tenni!

Ha a mezőben az első karakter N, akkor az összeg negatív, mely azt jelenti, hogy a KELER a napközi/azonnali hitelkeret, illetve az óvadék csökkentését kéri, vagy az MNB a napközi/azonnali hitelkeret vagy óvadék csökkentési kérelemre válaszol. (:32N:N060120HUF1000000,)

Ha hiányzik az N betű, akkor az összeg pozitív és a KELER a napközi/azonnali hitelkeret vagy óvadék növelését kéri, vagy az MNB a napközi/azonnali hitelkeret vagy óvadék emelési kérelemre válaszol. (:32N:060122HUF200200,)

Abban az esetben, ha az MNB nem engedélyezi a napközi/azonnali hitelkeret vagy óvadék módosítást, a mező első karaktere R és az összeg megegyezik a napközi/azonnali hitelkeret vagy óvadék változási kérelemben szereplő eredeti összeggel.

(:32N:R060120HUF1000000,)

Az összeg fedezetelvonás esetén mindig „999”. (:32N:060323HUF999,)

- **Field 72: Sender to Receiver Information**

(Mező 72: Küldő fogadó információ)**Napközi/azonnali hitelkeret módosítás**

A KELER az MNB felé indított üzenetben a 72-es mezőben szerepelteti a napközi/azonnali hitelkeret változásban érintett értékpapír ISIN kódját.

- Az első sor az /X/.
- A második sor az /ISIN/kulcs_szót (code_word) tartalmazza, melyet a napközi/azonnali hitelkeret változásban érintett értékpapír ISIN kódja követ.
 - ISIN: 2a10n (országkód, szám), mely után vesszőt kell írni.

PI:

:72:/X/.

/ISIN/HU1234567890,

Azonnali hitelkeret módosítás

A KELER az MNB felé indított üzenetben a 72-es mezőben szerepelteti az azonnali hitelkeret változásban érintett értékpapír ISIN kódját.

- Az első sor az azonnali hitelkeret kulcs_szava két "/" között az /AFRLIMIT/.
- A második sor az /ISIN/ kulcs_szt (code_word) tartalmazza, melyet az azonnali hitelkeret változásban érintett értékpapír ISIN kódja követ.
 - ISIN: 2a10n (országkód, szám), mely után vesszőt kell írni.

PI:

:72:/AFRLIMIT/.

/ISIN/HU1234567890,

Bankkártya óvadék alap módosítása:

A KELER az MNB felé indított üzenetben a zárolás csoportját, a zárolás lejáratát, az értékpapírt lezáró bank adott értékpapírjának ISIN kódját, névértékét és darabszámát a 72-es mezőben szerepelteti.

- Az első sor a kártyatársaság kulcs_szava két "/" között ezt követően az értékpapír zárolás lejárat: ÉÉÉÉ.HH.NN., lehetséges kulcs_szavak: VISACARD; MASTCARD
- A második sorban a // jel után „.” karakter szerepel.
- A harmadik, negyedik sor megegyezik a limitmódosításnál leírtakkal
- Az ötödik sorban a /DARAB/ kulcs_szt követően a zárolt értékpapír darabszámát tartalmazza.

PI:

:72:/ MASTCARD/2007.02.15

//.

/ISIN/HU1234567890,

/VALUE/HUF1000000,

/DARAB/800

Fedezetelvonáskor

Az MNB a 72-es mezőben szerepelteti a fedezetelvonásra utaló kódszót, illetve az MNB KELER-nél vezetett fő- és alszámlaszámát, melyre a fedezetelvonó transzfert kéri.

- Az első sorban az /ELVONAS/ kulcs_szt szerepel.
- A második sorban az MNB KELER-nél vezetett főszámlaszáma szerepel // után 4n hosszán. PI: //0021
- A harmadik sorban az MNB KELER-nél vezetett alszámlaszáma szerepel // után 6n hosszán. PI: //000000

- A negyedik sorban a /VIBER/; /AFRLIMIT/; /VISACARD/; /MASTCARD/ kulcs_szavakkal jelzi az MNB, hogy mely zárolást kívánja alulfedezettség miatt elvonni (adott zárolási csoport mögötti teljes értékpapír-portfolió zárfeloldását és az értékpapírok egyidejű elvonását az MNB értékpapírszámláján történő jóváírásával).

PI:

```
:72: /ELVONAS/
//0021
//000000
/VIBER/
```

10.5.3. Példák

Napközi hitekeret módosítás

1. Az ING Bank napközi hitekeret emelést jelentett a KELER felé. A KELER a napközi hitekeret növeléséhez szükséges 10 millió Ft névértékű értékpapírt blokkolta a bank értékpapír számláján. A CAS felé a következő SMT 600 típusú üzenetet küldi a napközi hitekeret változásáról a KELER.

Explanation	Format
Sender	KELRHUHBXXX
Message Type	298
Receiver	MANEHU2A
Message Text	
Transaction Reference Number	:20:HITELKERET/1
Sub-Message Type	:12:600
Proprietary Field Tag	:77E:
CAS Member BIC	:L04:INGBHUHBXXX
Value Date, Currency Code, Amount	:32N:060120HUF10000000,
Sender to receiver Information	:72:/X/ /ISIN/HU1234567890,
End of Message Text/Trailer	

2. Az MNB a KELER napközi hitekeret csökkentési kérelmére SMT 600 típusú üzenetet indított a KELER felé jelezve, hogy az OTP Bank 10 millió Ft névértékű napközi hitekeret csökkentését elfogadta.

Explanation	Format
Sender	MANEHU2A
Message Type	298
Receiver	KELRHUHBXXX
Message Text	
Transaction Reference Number	:20:HITELKERET/2
Sub-Message Type	:12:600
Proprietary Field Tag	:77E:
CAS Member BIC	:L04:OTPVHUHBXXX
Value Date, Currency Code, Amount	:32N:N060120HUF10000000,
Sender to receiver Information	:72:/X/ /ISIN/HU1234567890,
End of Message Text/Trailer	

3a) Az ING Bank napközbeni hitelkeret csökkentési kérelmet küldött a KELER felé. A KELER a CAS felé a következő SMT 600 típusú üzenetet küldi a napközbeni hitelkeret változásáról.

Explanation	Format
Sender	KELRHUHBXXX
Message Type	298
Receiver	MANEHU2A
Message Text	
Transaction Reference Number	:20:HITELKERET/1
Sub-Message Type	:12:600
Proprietary Field Tag	:77E:
CAS Member BIC	:L04:INGBHUHBXXX
Value Date, Currency Code, Amount	:32N:N060120HUF10000000,
Sender to receiver Information	:72:/X/ /ISIN/HU1234567890,
End of Message Text/Trailer	

3b) Az MNB a KELER napközbeni hitelkeret csökkentési kérelmére SMT 600 típusú üzenetet indított a KELER felé jelezve, hogy az ING Bank 10 millió Ft névértékű napközbeni hitelkeret csökkentését nem fogadja el.

Explanation	Format
Sender	MANEHU2A
Message Type	298
Receiver	KELRHUHBXXX
Message Text	
Transaction Reference Number	:20:HITELKERET/2
Sub-Message Type	:12:600
Proprietary Field Tag	:77E:
CAS Member BIC	:L04:INGBHUHBXXX
Value Date, Currency Code, Amount	:32N:R060120HUF10000000,
Sender to receiver Information	:72:/X/ /ISIN/HU1234567890,
End of Message Text/Trailer	

Bankkártya óvadék módosítás

4. Az ING Bank a VISA óvadék alap emelésére értékpapír zárolást jelentett a KELER felé. A KELER az óvadék növeléséhez szükséges 8 millió Ft értékű értékpapírt blokkolta a bank értékpapír számláján. A CAS felé a következő SMT 600 típusú üzenetet küldi az óvadék változásáról a KELER.

Explanation	Format
Sender	KELRHUHBXXX
Message Type	298
Receiver	MANEHU2A
Message Text	
Transaction Reference Number	:20:OVADEK/1
Sub-Message Type	:12:600
Proprietary Field Tag	:77E:
CAS Member BIC	:L04:INGBHUHBXXX
Value Date, Currency Code, Amount	:32N:070215HUF8000000,
Sender to receiver Information	:72: /VISACARD/2007.06.15 //. /ISIN/HU0000111222, /VALUE/HUF8000000, /DARAB/800
End of Message Text/Trailer	

5a) Az OTP Bank a VISA óvadék alap 2 millió Ft értékű csökkentésére értékpapír zárfeloldást jelentett a KELER felé. A KELER a CAS felé a következő SMT 600 típusú üzenetet küldi az óvadék csökkentéséről.

Explanation	Format
Sender	KELRHUHBXXX
Message Type	298
Receiver	MANEHU2A
Message Text	
Transaction Reference Number	:20:OVADEK/1
Sub-Message Type	:12:600
Proprietary Field Tag	:77E:
CAS Member BIC	:L04:OTPVHUHB
Value Date, Currency Code, Amount	:32N:N070215HUF2000000,
Sender to receiver Information	:72: /VISACARD/2007.06.15 //. /ISIN/HU0000111222, /VALUE/HUF2000000, /DARAB/200
End of Message Text/Trailer	

5b) Az MNB a KELER óvadék csökkentési kérelmére SMT 600 típusú üzenetet indított a KELER felé jelezve, hogy az OTP Bank 2 millió Ft-os óvadék csökkentését nem fogadja el.

Explanation	Format
Sender	KELRHUHBXXX
Message Type	298
Receiver	MANEHU2A
Message Text	
Transaction Reference Number	:20:OVADEK/1
Sub-Message Type	:12:600
Proprietary Field Tag	:77E:
CAS Member BIC	:L04:OTPVHUHB
Value Date, Currency Code, Amount	:32N:R070215HUF2000000,
Sender to receiver Information	:72: /VISACARD/2007.06.15 //. /ISIN/HU0000111222, /VALUE/HUF2000000, /DARAB/200
End of Message Text/Trailer	

Azonnali hitelkeret módosítás

6. Az O.F.SZ. azonnali hitelkeret emelést jelentett a KELER felé. A KELER az azonnali hitelkeret növeléséhez szükséges 10 millió Ft névértékű értékpapírt blokkolta a pénzforgalmi intézmény értékpapír számláján. Az MNB felé a következő SMT 600 típusú üzenetet küldi az azonnali hitelkeret változásáról a KELER.

Explanation	Format
Sender	KELRHUHBXXX
Message Type	298
Receiver	MANEHU2A
Message Text	
Transaction Reference Number	:20:AFRHITELKERET/1
Sub-Message Type	:12:600
Proprietary Field Tag	:77E:
CAS Member BIC	:L04:OFSZHUHBXXX
Value Date, Currency Code, Amount	:32N:190702HUF10000000,
Sender to receiver Information	:72:/AFRLIMIT/ /ISIN/HU1234567890,
End of Message Text/Trailer	

7. Az MNB a KELER azonnali hitelkeret csökkentési kérelmére SMT 600 típusú üzenetet indított a KELER felé jelezve, hogy az O.F.SZ 10 millió Ft névértékű azonnali hitelkeret csökkentését elfogadta.

Explanation	Format
Sender	MANEHU2A
Message Type	298
Receiver	KELRHUHBXXX
Message Text	
Transaction Reference Number	:20:AFRHITELKERET/2
Sub-Message Type	:12:600
Proprietary Field Tag	:77E:
CAS Member BIC	:L04:OFSZHUHBXXX
Value Date, Currency Code, Amount	:32N:N190702HUF10000000,
Sender to receiver Information	:72:/AFRLIMIT/ /ISIN/HU1234567890,
End of Message Text/Trailer	

8a) Az O.F.SZ. azonnali hitelkeret csökkentési kérelmet küldött a KELER felé. A KELER az MNB felé a következő SMT 600 típusú üzenetet küldi az azonnali hitelkeret változásáról.

Explanation	Format
Sender	KELRHUHBXXX
Message Type	298
Receiver	MANEHU2A
Message Text	
Transaction Reference Number	:20:AFRHITELKERET/3
Sub-Message Type	:12:600
Proprietary Field Tag	:77E:
CAS Member BIC	:L04:OFSZHUHBXXX
Value Date, Currency Code, Amount	:32N:N190702HUF10000000,
Sender to receiver Information	:72:/AFRLIMIT/ /ISIN/HU1234567890,
End of Message Text/Trailer	

8b) Az MNB a KELER azonnali hitelkeret csökkentési kérelmére SMT 600 típusú üzenetet indított a KELER felé jelezve, hogy az O.F.SZ. 10 millió Ft névértékű azonnali hitelkeret csökkentését nem fogadja el.

Explanation	Format
Sender	MANEHU2A
Message Type	298
Receiver	KELRHUHBXXX
Message Text	
Transaction Reference Number	:20:AFRHITELKERET/3
Sub-Message Type	:12:600
Proprietary Field Tag	:77E:
CAS Member BIC	:L04:OFSZHUHBXXX
Value Date, Currency Code, Amount	:32N:R190702HUF10000000,
Sender to receiver Information	:72:/AFRLIMIT/ /ISIN/HU1234567890,
End of Message Text/Trailer	

Fedezetelvonás

9. Az ING Bank teljes napközbeni hitelkeretének fedezetelvonását kezdeményezi az MNB.

Explanation	Format
Sender	MANEHU2A
Message Type	298
Receiver	KELRHUHBXXX
Message Text	
Transaction Reference Number	:20:999
Sub-Message Type	:12:600
Proprietary Field Tag	:77E:
CAS Member BIC	:L04:INGBHUHBXXX
Value Date, Currency Code, Amount	:32N:060323HUF999,
Sender to receiver Information	:72:/ELVONAS/ //0021 //000000 /VIBER/
End of Message Text/Trailer	

10.6. SMT 701 – Rendszerüzemeltetők fizetési és kiegyenlítési megbízásának visszavonásáról értesítés – (Payment Settlement Refusal Notification)

A rendszerüzemeltetők által (SMT 100 típusú SWIFT üzenet útján) benyújtott kiegyenlítési és fizetési megbízások esetében a CAS SMT 701 típusú SWIFT üzenetet küld abban az esetben, ha ezen fizetési és kiegyenlítési megbízás a VIBER záraskor a VIBER által törlésre, vagy napközben visszautasításra került a CAS-ben. Ebben az esetben az SMT 701 típusú SWIFT üzenetet a KELER, illetve a GIRO Zrt. és a terhelendő fél (debit party) kapja. A jóváírandó fél (credit party) abban az esetben kap SMT 701 típusú SWIFT üzenetet, amennyiben a fizetési és kiegyenlítési megbízást napközben törölték.

A következő esetekben kerülhetnek az SMT 100 típusú SWIFT üzenet útján benyújtott fizetési és kiegyenlítési megbízások törlésére, vagy visszautasítására:

- A CAS automatikusan visszautasítja a fizetési és kiegyenlítési megbízást, ha
 - a CAS „close for business” állapotba került (napvégi záraskor törlés);
 - az ügyletben érintett felet kizárták („default” állapot)
 - a fizetési vagy kiegyenlítési megbízás **teljesítési napja** régebbi, mint az aktuális dátum;
 - a fizetési vagy kiegyenlítési megbízást duplikáltan nyújtották be;
 - a cím hitelesítés nem sikerült;
 - a terhelendő, vagy jóváírandó fél nem közvetlen résztvevő.
- Az MNB törölte a megbízást (napközben).
- A KELER vagy a GIRO Zrt. SMT 200 típusú üzenettel törölte a fizetési és kiegyenlítési megbízását (napközben).

10.6.1. Üzenet-formátum leírás

A rendszerüzemeltetők által benyújtott kiegyenlítési és fizetési megbízásokra vonatkozó SMT 701 típusú üzenetformátum megegyezik az MT 103, MT 202 típusú SWIFT üzenetek visszavonásáról szóló SMT 701 típusú SWIFT üzenet formátumával.

10.6.2. Mező specifikáció

A rendszerüzemeltetők által benyújtott kiegyenlítési megbízás, valamint azonnali átvezetési megbízásokra vonatkozó SMT 701 típusú SWIFT üzenet specifikáció megegyezik az MT 103, MT 202 típusú SWIFT üzenetek visszavonásáról szóló SMT 701 típusú SWIFT üzenetnél felsoroltakkal.

10.6.3. Példa

Az OTP Bank 10 millió Ft értékben értékpapírt vásárolt az K&H Banktól-. A KELER SMT 100 típusú SWIFT üzenet útján, kiegyenlítési megbízásával kérte ezen ügylet elszámolását és teljesítését a VIBER-ben. Később az OTP Bank kezdeményezésére SMT 200 típusú SWIFT üzenet útján törlési kérelmet adott be a VIBER-be a kiegyenlítési megbízásra vonatkozóan. A KELER a kiegyenlítési megbízás visszavonásáról a következő SMT 701 típusú SWIFT üzenetet kapja.

Explanation	Format
Sender	MANEHU2A
Message Type	298
Receiver	KELRHUHB
Message Text	
Transaction Reference Number	:20:99080500025
Sub-Message Type	:12:701
Proprietary Field Tag	:77E:
Related Reference	:21: DVP/1
CAS Message Details	:L02:S990805298100KELRHUHBXXXDVP/1
CAC Message Status	:L10:LA079
End of Message Text/Trailer	

A GIRO Zrt. benyújtott a VIBER-be egy MT 298/SMT 100 kiegyenlítési megbízást a BKR napközbeni többszöri elszámolás első ciklusában megállapított fedezeti összeg lehívására. Később a GIRO Zrt. SMT 200 típusú törlési kérelmet adott be a VIBER-be ezen megbízásra vonatkozóan. A GIRO Zrt. a megbízás visszavonásáról a következő SMT 701 típusú SWIFT üzenetet kapja, mint a megbízást benyújtó közvetlen résztvevő.

Explanation	Format
Sender	MANEHU2A
Message Type	298
Receiver	GHUNHUHBGIR
Message Text	
Transaction Reference Number	:20:10122800025
Sub-Message Type	:12:701
Proprietary Field Tag	:77E:
Related Reference	:21: IG2CCOLL/1
CAS Message Details	:L02:S101228298100GHUNHUHBGIRIG2CCOLL/1
CAS Message Status	:L10:LA079
End of Message Text/Trailer	

Példa

A GIRO Zrt. benyújtott a VIBER-be egy MT 298/SMT 100 kiegyenlítési megbízást a BKR napközbeni többszöri elszámolás fedezeti összegének lehívására a CITIBank számláról, ám ezt a CAS visszautasítja, mivel a **teljesítési nap** nem megfelelő (LA073). A kiegyenlítési megbízás TRN-je: MAN2011050402 volt. A CITIBank, mint a terhelendő fél a következő SMT 701 típusú SWIFT üzenetet kapja:

Explanation	Format
Sender	MANEHU2A
Message Type	298
Receiver	CITIHUHB
Message Text	
Transaction Reference Number	:20:CAS991012505
Sub-Message Type	:12:701
Proprietary Field Tag	:77E:
Related Reference	:21: MAN2011050402
CAS Message Details	:L02:S110504298100GHUNHUHBGIRMAN2011050402
CAS Message Status	:L10:LA073
End of Message Text/Trailer	

10.7. SMT 703 – Rendszerüzemeltetők fizetési és kiegyenlítési megbízásainak elszámolásáról és teljesítéséről való értesítés - (Payment Settlement Notification)

A KELER, GIRO Zrt. SMT 703 típusú SWIFT üzenetet kap a CAS-tól abban az esetben, ha a KELER, GIRO Zrt. által benyújtott SMT 100 típusú SWIFT üzenet elszámolásra került. A közvetlen résztvevők a rendszerüzemeltetők által benyújtott kiegyenlítési megbízások, valamint azonnali átvezetési megbízás elszámolásáról és teljesítéséről MT 900 és MT 910 típusú SWIFT üzenetet kapnak.

10.7.1. Üzenet –formátum leírás

M/O	Mező	Mezőnév	Tartalom
M	20	Transaction Reference Number	16x
M	12	Sub-Message Type	3n
M	77E	Proprietary Field Tag	
M	21	Related Reference	16x
M	L02	CAS Message Details	1x6n3x3x11a16x

10.7.2. Mező specifikáció

- **Field 12: Sub-Message Type**

(Mező 12: Üzenet – altípusa)

Ennek a mezőnek a 703-as számot kell tartalmaznia

- **Field 21: Related Reference**

(Mező 21: Üzenethivatkozás)

A mező a benyújtott SMT 100 típusú SWIFT üzenet TRN kódját tartalmazza.

- **Field L02: CAS Message Details**

(Mező L02: CAS üzenet azonosító)

Az L02-es mező felépítése: rendszerüzemeltetők által benyújtott kiegyenlítési megbízás, valamint azonnali átvezetési megbízás esetén általánosságban megegyezik az MT 103, MT 202 típusú SWIFT üzenetek L02-es mezőjével.

Amikor az L02-es mező egy rendszerüzemeltető által benyújtott kiegyenlítési megbízást, vagy azonnali átvezetési megbízást azonosít, akkor a következő szabályokat kell alkalmazni:

- A Jóváírás/Terhelés indikátor (Credit/Debit Indicator) (subfield 1) mindig „S”;
- A kezdeményező azonosítója (Originator Identification) (subfield 5) a KELER, GIRO Zrt. BIC-jét tartalmazza;
- A kezdeményező referenciája (Originator’s Reference) (subfield 6) a rendszerüzemeltetők által benyújtott kiegyenlítési megbízás, és az azonnali átvezetési megbízás elszámolását és teljesítését kérő SMT 100 típusú SWIFT üzenet TRN-jét tartalmazza.
- PI: :L02:S990805298100KELRHUHBXXXDVP/1

10.7.3. Példa

A DVP/1 TRN számú SMT 100 típusú SWIFT üzenettel benyújtott kiegyenlítési megbízásteljesítéséről a KELER SMT 703 típusú SWIFT üzenetet kap.

Explanation	Format
Sender	MANEHU2A
Message Type	298
Receiver	KELRHUHB
Message Text	
Transaction Reference Number	:20:99080500027
Sub-Message Type	:12:703
Proprietary Field Tag	:77E:
Related Reference	:21: DVP/1
CAS Message Details	:L02:S990805298100KELRHUHBXXXDVP/1
End of Message Text/Trailer	

A IG2CCOLL/1 TRN számú SMT 100 típusú SWIFT üzenet útján benyújtott kiegyenlítési megbízás elszámolásáról és teljesítéséről a GIRO Zrt. SMT 703 típusú SWIFT üzenetet kap.

Explanation	Format
Sender	MANEHU2A
Message Type	298
Receiver	GHUNHUHBGIR
Message Text	
Transaction Reference Number	:20:10122800027
Sub-Message Type	:12:703
Proprietary Field Tag	:77E:
Related Reference	:21: IG2CCOLL/1
CAS Message Details	:L02:S101228298100GHUNHUHBGIRIG2CCOLL/1
End of Message Text/Trailer	

Az AFRCCOLL1 TRN számú SMT 100 típusú SWIFT üzenet útján benyújtott fizetési megbízás elszámolásáról és teljesítéséről a GIRO Zrt. SMT 703 típusú SWIFT üzenetet kap.

Explanation	Format
Sender	MANEHU2A
Message Type	298
Receiver	GHUNHUHBAFR
Message Text	
Transaction Reference Number	:20:19070200027
Sub-Message Type	:12:703
Proprietary Field Tag	:77E:
Related Reference	:21: AFRCCOLL1
CAS Message Details	:L02:S190702298100GHUNHUHBAFRAFRCCOLL1
End of Message Text/Trailer	

Az AFRFUNDT1 TRN számú SMT 100 típusú SWIFT üzenet útján benyújtott fizetési megbízás elszámolásáról és teljesítéséről a GIRO Zrt. SMT 703 típusú SWIFT üzenetet kap.

Explanation	Format
Sender	MANEHU2A
Message Type	298
Receiver	GHUNHUHBAFR
Message Text	
Transaction Reference Number	:20:19070200028
Sub-Message Type	:12:703
Proprietary Field Tag	:77E:
Related Reference	:21: AFRFUNDT1
CAS Message Details	:L02:S190702298100GHUNHUHBAFRAFRFUNDT1
End of Message Text/Trailer	

Az AFRFUNDT2 TRN számú SMT 100 típusú SWIFT üzenet útján benyújtott fizetési megbízás elszámolásáról és teljesítéséről a GIRO Zrt. SMT 703 típusú üzenetet kap.

Explanation	Format
Sender	MANEHU2A
Message Type	298
Receiver	GHUNHUHBAFR
Message Text	
Transaction Reference Number	:20:19070200028
Sub-Message Type	:12:703

Proprietary Field Tag	:77E:
Related Reference	:21: AFRFUNDT2
CAS Message Details	:L02:S190702298100GHUNHUHBAFRFRFUNDT2
End of Message Text/Trailer	

10.8. SMT 805 – Rendszerüzemeltetők fizetési és kiegyenlítési megbízásainak lekérdezése – Third Party Payments Request

A KELER, GIRO Zrt. SMT 805 típusú SWIFT üzenet segítségével lekérdezheti az általa benyújtott kiegyenlítési és azonnali átvezetési megbízásállapotát a CAS-ben. Csak egyedi megbízások lekérdezésére van lehetőség.

10.8.1. Üzenet –formátum leírás

M/O	Mező	Mezőnév	Tartalom
M	20	Transaction Reference Number	16x
M	12	Sub-Message Type	<u>3</u> n
M	77E	Proprietary Field Tag	
M	L02	CAS Message Details	<u>1</u> x <u>6</u> n <u>3</u> x <u>3</u> x <u>1</u> <u>1</u> a16x

10.8.2. Mező Specifikáció

- **Field 12: Sub-Message Type**

(Mező 12: Üzenet – altípusa)

Ennek a mezőnek a 805-as számot kell tartalmaznia

- **Field L02: CAS Message Details**

(Mező L02: CAS üzenet azonosító)

Az egyedileg benyújtott és most lekérdezésre kerülő megbízás azonosítására szolgál.

10.8.3. Példa

A KELER lekérdezi az S990805298100KELRHUHBXXXDVP/2 referenciájú általa benyújtott kiegyenlítési megbízást.

Explanation	Format
Sender	KELRHUHB
Message Type	298
Receiver	MANEHU2A
Message Text	
Transaction Reference Number	:20:LEKERDEZES/1
Sub-Message Type	:12:805

Proprietary Field Tag	:77E:
CAS Message Details	:L02:S990805298100KELRHUHBXXXDVP/2
End of Message Text/Trailer	

A GIRO Zrt. lekérdezi az S101228298100GHUNHUHBGIRIG2CCOLL/1 referenciájú általa benyújtott kiegyenlítési megbízást.

Explanation	Format
Sender	GHUNHUHBGIR
Message Type	298
Receiver	MANEHU2A
Message Text	
Transaction Reference Number	:20:LEKERDEZES/1
Sub-Message Type	:12:805
Proprietary Field Tag	:77E:
CAS Message Details	:L02:S101228298100GHUNHUHBGIRIG2CCOLL/1
End of Message Text/Trailer	

10.9. SMT 855 – Rendszerüzemeltetők fizetési és kiegyenlítési megbízásainak lekérdezésére adott válasz – Third Party Payment Response

A CAS a KELER, GIRO Zrt. SMT 805 típusú SWIFT üzenete útján küldött lekérdezésre SMT 855 típusú SWIFT üzenettel válaszol.

10.9.1. Üzenet –formátum leírás

M/O	Mező	Mezőnév	Tartalom
M	20	Transaction Reference Number	16x
M	12	Sub-Message Type	<u>3</u> n
M	77E	Proprietary Field Tag	
M	21	Related Reference	16x
M	L12	CAS Action Time	<u>12</u> n
M	L03	CAS Message Sequence	4n[/4n]
O	L01	Cas Object State	<u>16x/16x</u>
O	L02	CAS Message Details	<u>1x6n3x3x11a16x</u>

M/O	Mező	Mezőnév	Tartalom
O	L04	CAS Member BIC (Debit)	<u>6a5a</u>
O	L04	CAS Member BIC (Credit)	<u>6a5a</u>
O	32B	Amount	<u>3a15number</u>
O	113	Business Priority (Current)	<u>4x</u>
O	113	Business Priority (Original)	<u>4x</u>

10.9.2. Feltételes mező szabályok

Az üzenetben az ismétlődő mezők - akkor fordulnak elő többször is, ha a benyújtott üzenet duplikált volt- az L01 CAS Object State-el kezdődnek.

A 113 mező – Business Priority (Original) nem fordul elő rendszerüzemeltetők által benyújtott kiegyenlítési megbízás, és azonnali átvezetési megbízások üzeneteinél.

10.9.3. Mező specifikáció

- **Field 12: Sub-Message Type**

(Mező 12: Üzenet – altípusa)

Ennek a mezőnek a 855-as számot kell tartalmaznia.

- **Field 21: Related Reference**

(Mező 21: Üzenethivatkozás)

A mező a benyújtott SMT 805 típusú SWIFT üzenet TRN kódját tartalmazza.

- **Field L01: CAS Object State**

(Mező L01: CAS-ben lévő fizetés állapota)

Az L01-es mezőre vonatkozó szabályok megegyeznek az MT 103, 202 üzenetekkel kapcsolatos rendszer üzenetekben szereplő L01-es mezőre vonatkozókkal.

A 2. almező a következő kódszavakkal egészülhet ki:

- SETTLED= elszámolásra került;
- REJECTED= a CAS visszautasította;
- CANCELLED=a KELER, a GIRO Zrt. vagy az MNB törölte.

- **Field L02: CAS Message Details**

(Mező L02: CAS üzenet azonosító)

Az egyedileg benyújtott és most lekérdezett megbízás azonosítására szolgál.

- **Field L04: CAS Member BIC (Debit)**

(Mező L04: A terhelendő fél BIC kódja)

A mező a rendszerüzemeltetők által benyújtott kiegyenlítési megbízás, és az azonnali átvezetési megbízása elszámolásakor és teljesítésekor a terhelendő fél BIC kódját tartalmazza.

- **Field L04: CAS Member BIC (Credit)**

(Mező L04: A jóváírandó fél BIC kódja)

A mező a rendszerüzemeltetők által benyújtott kiegyenlítési megbízás és az azonnali átvezetési megbízása elszámolásakor és teljesítésekor a jóváírandó fél BIC kódját tartalmazza.

- **Field 32B: Amount**

(Mező 32B: Összeg)

A fizetési és kiegyenlítési megbízás összegét tartalmazza.

- **Field 113: Business Priority**

(Mező 113: Prioritás)

A KELER kiegyenlítési megbízás benyújtásakor 6-os, 7-es, 8-as és 9-es prioritást használhat. A KELER egyes ügyletek fajtáitól függően rendeli az adott prioritásokat a kiegyenlítési megbízásokhoz. A GIRO Zrt. a BKR napközbeni többszöri elszámolás kiegyenlítésére benyújtott kiegyenlítési és az azonnali átvezetési megbízásoknál 4-es prioritást használhatja. A prioritás jelölése: 00XX, ahol XX a prioritás nagyságát jelöli.

10.9.4. Példa

A KELER a LEKÉRDEZÉS/1 TRN kódú SMT 805 típusú SWIFT üzenetre a következő SMT 855 típusú SWIFT üzenettel válaszol a CAS.

Explanation	Format
Sender	MANEHU2A
Message Type	298
Receiver	KELRHUHB
Message Text	
Transaction Reference Number	:20:199908050029
Sub-Message Type	:12:855

Proprietary Field Tag	:77E:
Related Reference	:21:LEKERDEZES/1
CAS Action Time	:L12:199908051308
CAS Message Sequence	:L03:1/1
CAS Object State	:L01:PAYMENT/SETTLED
CAS Message Details	:L02:S990805298100KELRHUHBXXXDVP/2
Debit BIC	:L04:INGBHUHBXXX
Credit BIC	:L04:AEBBHUHBXXX
Amount	:32B:HUF10000000,
Business Priority	:113:0009
End of Message Text/Trailer	

A GIRO Zrt. a LEKERDEZES/1 TRN kódú SMT 805 típusú üzenetre a következő SMT 855 típusú üzenettel válaszol a CAS.

Explanation	Format
Sender	MANEHU2A
Message Type	298
Receiver	GHUNHUHBGIR
Message Text	
Transaction Reference Number	:20:201012280029
Sub-Message Type	:12:855
Proprietary Field Tag	:77E:
Related Reference	:21:LEKERDEZES/1
CAS Action Time	:L12:201012281308
CAS Message Sequence	:L03:1/1
CAS Object State	:L01:PAYMENT/SETTLED
CAS Message Details	:L02:S101228298100GHUNHUHBGIRIG2CCOLL/1
Debit BIC	:L04:INGBHUHBXXX
Credit BIC	:L04:GHUNHUHBXXX
Amount	:32B:HUF10000000,
Business Priority	:113:0004
End of Message Text/Trailer	

10.10. SMT 900 – Érvénytelen bejövő üzenet – Invalid Input Received Notification

A KELER, GIRO Zrt. akkor kap SMT 900 típusú üzenetet a CAS-tól, ha a KELER, GIRO Zrt. által benyújtott üzenet formai hibás volt.

10.10.1. Példa

A KELER formai hibás MT 298 típusú üzenetet küldött a CAS-be, melyre a CAS az alábbi SMT 900 típusú üzenetet küldte.

Explanation	Format
Sender	MANEHU2A
Message Type	298
Receiver	KELRHUHB
Message Text	
Transaction Reference Number	:20:199908050031
Sub-Message Type	:12:900
Proprietary Field Tag	:77E:
Related Reference	:21:LEKERDEZES/2
CAS Action Time	:L12:199908051320
Message Type	:12:298
CAS Message Status	:L10:LF000
End of Message Text/Trailer	

A GIRO Zrt. formai hibás MT 298 típusú üzenetet küldött a CAS-be, melyre a CAS az alábbi SMT 900 típusú üzenetet küldte.

Explanation	Format
Sender	MANEHU2A
Message Type	298
Receiver	GHUNHUHBGIR
Message Text	
Transaction Reference Number	:20:201012280031
Sub-Message Type	:12:900

Proprietary Field Tag	:77E:
Related Reference	:21:LEKERDEZES/2
CAS Action Time	:L12:201012281320
Message Type	:12:298
CAS Message Status	:L10:LF000
End of Message Text/Trailer	

11. MT 581 - COLLATERAL ADJUSTMENT MESSAGE - A KÖZVETLEN RÉSZTVEVŐK NAPKÖZBENI/AZONNALI HITELKERET VÁLTOZÁSAIT TARTALMAZÓ ÜZENET

Az MNB fedezet változtatási kérelem esetén, napvégi és a rendkívüli átértékeléskor – ez utóbbi esetben, ha változott az ügyfél napközi/azonnali hitelkerete –, valamint fedezett hitelfolyósítás, törlesztés, kamatfelhalmozás és kamatfizetés, nagyvállalati követelés, Növekedési Hitel Program keretében kötött keretszerződésekben és kibocsátott Terméktájékoztatókban meghatározott hitel fedezetként történő elfogadása, feloldása, likviditáslekötő betét fedezetbe számításnál és lejárat előtti napon történő feloldás esetén az érintett közvetlen résztvevőt SWIFT MT 581 üzenettel értesíti a Napközi/azonnali hitelkeret változásról és a beállított új hitelkeret értékéről.

11.1. Üzenet-formátum leírás

M/O	Mező	Mezőnév	Tartalom
M	20	Transaction Reference Number	16x
M	21	Related Reference	16x
M	23	Further Identification	16x
O	30	Date of Adjustment	6!n
M	35H	Adjustment to the Collateral	[N]3!a15d
M	80C	Reason for Collateral Adjustment	6*35x
O	34B	Outstanding Collateral Value	3!a15d
O	72	Sender to Receiver Information	6*35x

11.2. Mező specifikáció

- **Field 20: Transaction Reference Number**

(Mező 20: Tranzakció hivatkozási szám)

Az MNB által adott tranzakció azonosító.

- **Field 21: Related Reference**

(Mező 21: Üzenethivatkozás)

A mező a KELER által indított MT 298 SMT 600 SWIFT üzenet 20-as mezőjét és O/N hitel törlesztésekor az O/N hitel folyósítás ügyletszámát tartalmazza. Minden egyéb napközi/azonnali hitelkeret módosítása esetén (napvégi és rendkívüli átértékelés, fedezett hitelek, nagyvállalati követelések, Növekedési Hitel Program keretében kötött keretszerződésekben és kibocsátott Terméktájékoztatókban meghatározott fedezetként elfogadható kkv hitelek (a továbbiakban: NHP fedezetek) valamint likviditáslekötő betét fedezetek) és kézi rögzítéskor a mező tartalma NONREF

- **Field 23: Further Identification**

(Mező 23:Változtatás oka)

A mező mindig az ADVICE kódot tartalmazza

- **Field 30: Date of Adjustment**

(Mező 30:Hitelkeret változás értéknapja)

A mező a napközi/azonnali hitelkeret változás értéknapját tartalmazza

- **Field 35H: Currency Code, Amount**

(Mező 35H: Valuta kód, Összeg)

A valutakód az értékpapír névértékének megfelelő valutánem. Az összeg a Jegybanki műveletek Üzleti feltételeiben meghatározott fedezet, valamint NHP **fedezetállomány változását** tartalmazza névértéken. Az összeg végét vessző jelzi!

Ha a mezőben az első karakter N, akkor az összeg a fedezet és napközi/azonnali hitelkeret csökkentését jelenti amennyiben a napközi/azonnali hitelkeret csökkenés fedezet csökkenéssel is jár. A fedezetet nem mozgató napközi/azonnali hitelkeret módosításakor az összeg értéke a currency code-ot követően nulla (HUF0,)

- **Field 80C: Reason for Collateral Adjustment**

(Mező 80C: Napközi/azonnali hitelkeret értesítés oka)

A mező /COLLVALU/ kulcs_szót követően a fedezeti érték devizanemét tartalmazza, mely minden esetben HUF. A devizanemet követően a napközi/azonnali hitelkeret változás összege szerepel. A Jegybank forint- és devizapiaci műveleteinek üzleti feltételeiben szereplő fedezett hitel tenderek keretében nyújtott hitel (a továbbiakban: hosszú lejáratú hitel tender) folyósítás és felhalmozott kamat esetében a devizanem előtt N betű szerepel, mely a napközi/azonnali hitelkeret csökkenését jelenti.

Átértékelés esetében a devizanemet követően az átértékelésből adódó hitelkeret változás szerepel. Az összeg végét vessző jelzi.

- **Field 34B: Outstanding Collateral Value**

(Mező 34B: Felhasználható napközi/azonnali hitelkeret)

A mező a napközi/azonnali hitelkeret devizanemét tartalmazza, amely mindig HUF. Devizanemet követően az új felhasználható napközi/azonnali hitelkeret szerepel minden napközi/azonnali hitelkeret változás esetében. Amennyiben az új napközi/azonnali hitelkeret értéke pozitív, akkor ez a mező nem szerepel az üzenetben. Az összeg végét vessző jelzi.

- **Field 72: Sender to Receiver Information**

(Mező 72: Küldő fogadó információ)

- **Értékpapír zárolás/zárfeloldás esetén**

Napközi/azonnali hitelkeret képzésre jogosult ügyfeleink értékpapír zárolást/zárfeloldást kezdeményezhetnek. A mező első sora: az /ISIN/kulcs_szót (code_word) tartalmazza, melyet a KELER Zrt által küldött SMT 600 üzenetben szereplő napközi/azonnali hitelkeret változásban érintett értékpapír ISIN kódja követ

A második sor „//” után az értékpapír megnevezését tartalmazza

Példa:

```
:72:/ISIN/HU0000402292
//A101012B05
```

- **Átértékeléskor**

A mező tartalma az /X/ kulcs_szót követően FEDEZET ATERTEKELES

- **O/N és Növekedési Hitel Program keretében kötött keretszerződésekben és kibocsátott Terméktájékoztatókban meghatározott fedezett hitel (továbbiakban: NHP hitel) folyósításakor**

A mező tartalma az /X/ kulcs_szót követően HITELFOLYOSITAS

- **O/N és NHP fedezett hiteltörlesztéskor**

A mező tartalma az /X/ kulcs_szót követően HITELTORLESZTES

- **Hosszú lejáratú hitel tender kamatfelhalmozáskor**

A mező tartalma az /X/ kulcs_szót követően FELHALMOZOTT KAMAT

- **Hosszú lejáratú hitel tender utáni kamatfizetéskor**

A mező tartalma az /X/ kulcs_szót követően HITEL KAMATFIZETES

- **Hosszú lejáratú hitel tender folyósításakor**

A mező tartalma az /X/ kulcs_szót követően NAPON TULI HITEL FOLYOSITAS

- **Hosszú lejáratú hitel tender törlesztésekor**

A mező tartalma az /X/ kulcs_szót követően NAPON TULI HITEL TORLESZTES

- **Likviditáslekötő betét fedezetbe számításánál és lejárat előtti napon történő feloldáskor**

A mező tartalma az /X/ kulcs_szót követően AZONOSITO/LONGDEPO
//HOSSZU LEJARATU BETET

- NHP fedezet változás esetén

```
/X/AZONOSITO/pillér azonosító
//NHP pillér és sáv elnevezése
```

- Nagyvállalati követelés fedezetbe számítása/feloldása esetén

```
/X/AZONOSITO/NVH000000001
//NAGYVALLALATI HITEL
```

A fenti példáknál harmadik sor a változás eredményeként kialakult pozitív napközi/azonnali hitelkeret esetén jelenik meg.

A mező /POSLIMIT/ kulcs_szót követően hitelkeret devizanemét (mindig HUF) majd az új beállított napközbeni/azonnali hitelkeretet tartalmazza. Ebben az esetben új fedezetet szükséges zárolni.

/POSLIMIT/HUF123456789,

11.2.1. Példa értékpapír zárolás

2010.10.03.-án az OTP Bank napközbeni hitelkeret céljából CHF100.000.000 névértékű értékpapírt zárol. Fedezeti érték 99.900.000 Ft. Induló értékpapír állomány névértéken CHF150.000.000, fedezeti értéken 149.500.000 Ft.

Explanation	Format
Sender	MANEHUHB
Message Type	581
Receiver	OTPVHUB
Message Text	
Transaction Reference Number	:20:COLL000000000158
Related Reference	:21:L00100549421
Further Identification	:23:ADVICE
Date of Adjustment	:30:101003
Adjustment to the Collateral	:35H:CHF100000000,
Reason for Collateral Adjustment	:80C:/COLLVALU/HUF999000000,
Outstanding Collateral Value	:34B:HUF249400000,
Sender to Receiver Information	:72:/ISIN/HU0000401831 //A101012B05
End of Message Text/Trailer	

11.2.2. Példa értékpapír zárfeloldás

2010.10.03-án az OTP Bank HUF100.000.000. névértékű értékpapírját csökkenti. Fedezeti érték 99.900.000 Ft. Induló egyéb fedezet állomány névértéken HUF150.000.000, fedezeti értéken 149.500.000 Ft.

Explanation	Format
Sender	MANEHUHB
Message Type	581
Receiver	OTPVHUB
Message Text	
Transaction Reference Number	:20:COLL000000000157
Related Reference	:21:L00100549422

Further Identification	:23:ADVICE
Date of Adjustment	:30:101003
Adjustment to the Collateral	:35H:NHUF100000000,
Reason for Collateral Adjustment	:80C:/COLLVALU/HUF99900000,
Outstanding Collateral Value	:34B:HUF496000000,
Sender to Receiver Information	:72:/ISIN/HU0000401831 //A101012B05
End of Message Text/Trailer	

11.2.3. Példa Pozitív limit, Napvégi átértékelés

2010.10.03.-án az OTP Bank 100.000.000 Ft. névértékű értékpapír portfoliója megszűnik értékpapír lejárat miatt. Fedezeti érték 99.900.000 Ft. hitelállománya (tőke+kamat) 43.456.789 Ft

Explanation	Format
Sender	MANEHUHB
Message Type	581
Receiver	OTPVHUB
Message Text	
Transaction Reference Number	:20:COLL000000000159
Related Reference	:21:NONREF
Further Identification	:23:ADVICE
Date of Adjustment	:30:101003
Adjustment to the Collateral	:35H:HUF0,
Reason for Collateral Adjustment	:80C:/COLLVALU/HUF99900000,
Sender to Receiver Information	:72:/X/FEDEZET ATERTEKELES // /POSLIMIT/HUF43456789,
End of Message Text/Trailer	

2010.10.03-án az esti fedezetátértékelést követően a CIB Bank az alábbi üzenetet kapja, melyből értesül, hogy HUF 2 263 483 összegben változott a fedezetek értéke és az új hitelkerete HUF 79 049 694 822 lett.

Explanation	Format
Sender	MANEHUHB
Message Type	581
Receiver	CIBHHUHB
Message Text	
Transaction Reference Number	:20:COLL000000000160
Related Reference	:21:NONREF
Further Identification	:23:ADVICE
Date of Adjustment	:30:101003
Adjustment to the Collateral	:35H:HUF0,
Reason for Collateral Adjustment	:80C:/COLLVALU/HUF2263483,
Outstanding Collateral Value	:34B:HUF79049694822,
Sender to Receiver Information	:72:/X/FEDEZET ATERTEKELES
End of Message Text/Trailer	

11.2.4. Példa O/N Hitelfolyósítás

2011.09.13-án este az UniCredit Bank Hungary Zrt. részére O/N fedezett hitelfolyósítás történt HUF 2 886 971 621 összegben. A napközbeni hitelkeret módosításról az alábbi értesítés került kiküldésre. Induló napközbeni hitelkeret fedezeti értéken: HUF10.443.931.955

Explanation	Format
Sender	MANEHUHB
Message Type	581
Receiver	BACXHUHB
Message Text	
Transaction Reference Number	:20:LOAN001002/001
Related Reference	:21:NONREF
Further Identification	:23:ADVICE
Date of Adjustment	:30:110913

Adjustment to the Collateral	:35H:HUF0,
Reason for Collateral Adjustment	:80C:/COLLVALU/HUF2886971621,
Outstanding Collateral Value	:34B:HUF7556960334,
Sender to Receiver Information	:72:/X/HITELFOLYOSITAS
End of Message Text/Trailer	

11.2.5. Példa O/N Hiteltörlesztés

2011.09.14-én az UniCredit Bank Hungary Zrt. törleszti a 2011.09.13-án nyújtott HUF 2 887 532 977 (hitel + kamat) összegű O/N fedezett hitelét. Induló napközbeni hitelkeret: HUF 7.660.838.298, a törlesztés utáni új hitelkeret HUF 10 548 371 275.

Explanation	Format
Sender	MANEHUHB
Message Type	581
Receiver	BACXHUHB
Message Text	
Transaction Reference Number	:20:LOAN001002/002
Related Reference	:21:LOAN001002/001
Further Identification	:23:ADVICE
Date of Adjustment	:30:110914
Adjustment to the Collateral	:35H:HUF0,
Reason for Collateral Adjustment	:80C:/COLLVALU/HUF2887532977,
Outstanding Collateral Value	:34B:HUF10548371275,
Sender to Receiver Information	:72:/X/HITELTORLESZTES
End of Message Text/Trailer	

11.2.6. Példa hosszú lejáratú hitel folyósításra

Az Erste Bank 5 éves hosszú lejáratú hitelt vesz fel HUF 1 500 000 000 összegben 2022.12.05-én. A hitelfelvételről, annak könyvelését követően egy értesítés kerül kiküldésre. A csökkenés eredményeképpen HUF 15 271 419 047 lesz a bank új napközbeni hitelkerete.

Explanation	Format
Sender	MANEHUHB
Message Type	581
Receiver	GIBAHUHB
Message Text	
Transaction Reference Number	:20:202212054110
Related Reference	:21:NONREF
Further Identification	:23:ADVICE
Date of Adjustment	:30:221205
Adjustment to the Collateral	:35H:HUF0,
Reason for Collateral Adjustment	:80C:/COLLVALU/NHUF1500000000,
Outstanding Collateral Value	:34B:HUF15271419047,
Sender to Receiver Information	:72:/X/NAPON TULI HITEL FOLYOSITAS
End of Message Text/Trailer	

11.2.7. Hosszú lejáratú hitelek kamatfelhalmozására

A CIB Bank 5 éves hosszú lejáratú hitelei után kamatfelhalmozás történik 2022.12.05-én. Ezekről a kamatfelhalmozásokról a hitelek esti átértékelését követően ügyfelenként egy összevont értesítés kerül kiküldésre. Az 5 éves hitelek után következő munkanapig felhalmozott kamat HUF 2 111 176 összeggel csökkenti a napközbeni hitelkeret értékét, az új napközbeni hitelkeret összege HUF 166 459 324 334,

Explanation	Format
Sender	MANEHUHB
Message Type	581
Receiver	CIBHHUHB
Message Text	
Transaction Reference Number	:20:CRN00123456
Related Reference	:21:NONREF
Further Identification	:23:ADVICE
Date of Adjustment	:30:221205

Adjustment to the Collateral	:35H:HUF0,
Reason for Collateral Adjustment	:80C:/COLLVALU/NHUF2111176,
Outstanding Collateral Value	:34B:HUF166459324334,
Sender to Receiver Information	:72:/X/FELHALMOZOTT KAMAT
End of Message Text/Trailer	

Az MBH Bank nem rendelkezik élő hosszú lejáratú hitellel, ezért kamatfelhalmozás sem történik, így a 80C mezőben szereplő érték nulla. A napközbeni hitelkeret emiatt nem változott, maradt HUF 54 859 395 313.

Explanation	Format
Sender	MANEHUHB
Message Type	581
Receiver	MKKBHUHB
Message Text	
Transaction Reference Number	:20:CRN00123457
Related Reference	:21:NONREF
Further Identification	:23:ADVICE
Date of Adjustment	:30:221205
Adjustment to the Collateral	:35H:HUF0,
Reason for Collateral Adjustment	:80C:/COLLVALU/HUF0,
Outstanding Collateral Value	:34B:HUF54859395313,
Sender to Receiver Information	:72:/X/FELHALMOZOTT KAMAT
End of Message Text/Trailer	

11.2.8. Példa hosszú lejáratú hitel utáni kamatfizetésre

Az Erste Bank 5 éves hosszú lejáratú hitel(ei) után HUF 2 947 833 összegű kamatot fizet 2022.12.05-én. A kamatfizetésről, annak könyvelését követően egy értesítés kerül kiküldésre, mely alapján a kamatfizetés összegével megnövekedett hitelkeret új értéke HUF 2 602 523 533 593.

Explanation	Format
Sender	MANEHUHB
Message Type	581
Receiver	GIBAHUHB
Message Text	
Transaction Reference Number	:20:CRN00123456
Related Reference	:21:NONREF
Further Identification	:23:ADVICE
Date of Adjustment	:30:221205
Adjustment to the Collateral	:35H:HUF0,
Reason for Collateral Adjustment	:80C:/COLLVALU/HUF2947833,
Outstanding Collateral Value	:34B:HUF2602523533593,
Sender to Receiver Information	:72:/X/HITEL KAMATFIZETES
End of Message Text/Trailer	

11.2.9. Példa hosszú lejáratú hiteltörlesztésre

Az OTP Bank HUF 1 500 000 000 összegben felvett 5 éves hosszú lejáratú hitele lejár 2022.12.05-én. A hitel és kamat (HUF 40 883 750) törlesztésről, annak könyvelését követően egy értesítés kerül kiküldésre. A törlesztés miatti napközbeni hitelkeret növekedés után a bank új hitelkerete HUF 299 360 019 380.

Explanation	Format
Sender	MANEHUHB
Message Type	581
Receiver	OTPVHUHB
Message Text	
Transaction Reference Number	:20:202101273573/027
Related Reference	:21:NONREF
Further Identification	:23:ADVICE
Date of Adjustment	:30:221205

Adjustment to the Collateral	:35H:HUF0,
Reason for Collateral Adjustment	:80C:/COLLVALU/HUF1540883750,
Outstanding Collateral Value	:34B:HUF299360019380,
Sender to Receiver Information	:72:/X/NAPON TULI HITEL TORLESZTES
End of Message Text/Trailer	

11.2.10. Példa likvidációs betét fedezetbe számítására

A Citibank 2 hónapos lejáratú betétügyletet köt HUF 100 Mrd összegben 2023.07.05-én. A betétügylet könyvelését követően megtörténik a fedezetbe számítás, melyről egy értesítés kerül kiküldésre. A napközbeni hitelkeret növekedés eredményeképpen HUF 565 328 324 982 összegű lesz a bank új hitelkerete.

Explanation	Format
Sender	MANEHUHB
Message Type	581
Receiver	CITIHUHX
Message Text	
Transaction Reference Number	:20:COLL000000165081
Related Reference	:21:NONREF
Further Identification	:23:ADVICE
Date of Adjustment	:30:230705
Adjustment to the Collateral	:35H:HUF100000000000,
Reason for Collateral Adjustment	:80C:/COLLVALU/HUF100000000000,
Outstanding Collateral Value	:34B:HUF565328324982,
Sender to Receiver Information	:72:/X/AZONOSITO/LONGDEPO //HOSSZU LEJARATU BETET
End of Message Text/Trailer	

11.2.11. Példa likvidációs betét lejárat előtti napon fedezetből történő feloldására

A Citibank 2 hónapos HUF 100 Mrd összegű betétje lejár 2023.07.05-én. A fedezet értéke a betét összegével, annak lejáratát megelőző napon este feloldásra kerül. A napközbeni hitelkeret csökkenés hatására HUF 367 159 325 844 lesz a bank új hitelkerete.

Explanation	Format
Sender	MANEHUHB
Message Type	581
Receiver	CITIHUHX
Message Text	
Transaction Reference Number	:20:COLL000000165082
Related Reference	:21:NONREF
Further Identification	:23:ADVICE
Date of Adjustment	:30:230704
Adjustment to the Collateral	:35H:NHUF100000000000,
Reason for Collateral Adjustment	:80C:/COLLVALU/HUF100000000000,
Outstanding Collateral Value	:34B:HUF367159325844,
Sender to Receiver Information	:72:/X/AZONOSITO/LONGDEPO //HOSSZU LEJARATU BETET
End of Message Text/Trailer	

11.2.12. Példa NHP fedezet miatti napközbeni hitelkeret csökkenésre

A Gránit Bank HUF 132 000 000 összegű NHP hitelt kap 2023.07.04-én, melynek 50%-a HUF 66 000 000 beszámításra kerül a fedezeteknél. A bank új hitelkerete HUF 8 530 456 713 lesz.

Explanation	Format
Sender	MANEHUHB
Message Type	581
Receiver	GNBAHUHB
Message Text	
Transaction Reference Number	:20:COLL000000165697
Related Reference	:21:NONREF
Further Identification	:23:ADVICE
Date of Adjustment	:30:230704

Adjustment to the Collateral	:35H:NHUF132000000,
Reason for Collateral Adjustment	:80C:/COLLVALU/HUF66000000,
Outstanding Collateral Value	:34B:HUF8530456713,
Sender to Receiver Information	:72:/X/AZONOSITO/CU10000000053 //NHP IIE HAIRCUT – SAV1
End of Message Text/Trailer	

11.2.13. Példa NHP fedezet miatti napközbeni hitelkeret növekedésre

A KDB Bank HUF 88 000 000 összegű NHP hitelt törleszt 2023.07.04-én, melynek 50%-a HUF 44 000 000 beszámításra került a fedezeteknél. A bank új napközbeni hitelkerete HUF 5 832 486 464 lesz.

Explanation	Format
Sender	MANEHUHB
Message Type	581
Receiver	KOBBHUHB
Message Text	
Transaction Reference Number	:20:COLL000000165699
Related Reference	:21:NONREF
Further Identification	:23:ADVICE
Date of Adjustment	:30:230704
Adjustment to the Collateral	:35H:HUF880000000,
Reason for Collateral Adjustment	:80C:/COLLVALU/HUF440000000,
Outstanding Collateral Value	:34B:HUF5832686464,
Sender to Receiver Information	:72:/X/AZONOSITO/CU10000000053 //NHP IIE HAIRCUT – SAV1
End of Message Text/Trailer	

11.2.14. Példa nagyvállalati követelés fedezetbe számítására

Az MNB elfogadja az OTP Bank HUF 10 000 000 összegű nagyvállalati követelését, melynek összege beszámításra kerül a fedezetek közé 2023.06.04-én. A napközbeni hitelkeret növekedés eredményeképpen a bank új hitelkerete HUF 965 358 148 325 lesz.

Explanation	Format
Sender	MANEHUHB
Message Type	581
Receiver	OTPVHUB
Message Text	
Transaction Reference Number	:20:COLL000000165802
Related Reference	:21:NONREF
Further Identification	:23:ADVICE
Date of Adjustment	:30:230604
Adjustment to the Collateral	:35H:HUF10000000,
Reason for Collateral Adjustment	:80C:/COLLVALU/HUF10000000,
Outstanding Collateral Value	:34B:HUF965358148325,
Sender to Receiver Information	:72:/X/AZONOSITO/NVH000000001 //NAGYVALLALATI HITEL
End of Message Text/Trailer	

11.2.15. Példa nagyvállalati követelés fedezetből történő kivonására

A Duna Takarékbank HUF 75 000 000 összegű nagyvállalati követelés törlesztése miatt, az összege kikerül a fedezetek közül 2023.06.06-án. A napközbeni hitelkeret csökkenés eredményeképpen a bank új hitelkerete HUF 60 893 265 985 lesz.

Explanation	Format
Sender	MANEHUHB
Message Type	581
Receiver	DTBAHUHB
Message Text	
Transaction Reference Number	:20:COLL000000165803
Related Reference	:21:NONREF
Further Identification	:23:ADVICE
Date of Adjustment	:30:230606

Adjustment to the Collateral	:35H:NHUF75000000,
Reason for Collateral Adjustment	:80C:/COLLVALU/HUF75000000,
Outstanding Collateral Value	:34B:HUF60893265985,
Sender to Receiver Information	:72:/X/AZONOSITO/NVH000000001 //NAGYVALLALATI HITEL
End of Message Text/Trailer	